



Scarichi fumo



Sistemi fumari per il settore residenziale

Sistemi fumari per caldaie a condensazione settore residenziale.....	pag.	4002
Lunghezze scarichi fumo	pag.	4004
Sistema fumario concentrico orizzontale tipo C13x, a parete o tetto inclinato	pag.	4009
Sistema fumario concentrico verticale tipo C33x, in PP/Met. bianco	pag.	4012
Sistema fumario concentrico verticale in camino tipo C33x, in PP/Met. bianco	pag.	4017
Sistema fumario sdoppiato tipo C53x, in PP rigido, con scarico fumi a parete o a tetto.....	pag.	4020
Sistema fumario sdoppiato tipo C53x, in PP flessibile nel solo tratto di scarico verticale intubato a tetto.....	pag.	4025
Sistema fumario sdoppiato verticale in facciata tipo 53x, in PP/INOX	pag.	4029
Sistema fumario misto tipo C93x, in PP rigido, con scarico verticale intubato a tetto.....	pag.	4032
Sistema fumario misto tipo C93x, in PP flessibile nel solo tratto di scarico verticale intubato a tetto.....	pag.	4037
Sistema fumario misto B53/B23p, in PP rigido, con scarico verticale intubato a tetto.....	pag.	4042
Sistema fumario misto B53/B23p, in PP flessibile nel solo tratto di scarico verticale intubato a tetto.....	pag.	4046
Sistema fumario di scarico collettivo tipo C(14)3x - Ø80/125-110 rigido, condensa in caldaia	pag.	4051
Sistema fumario di scarico collettivo tipo C(14)3x - Ø80/125-110 flessibile, condensa in caldaia	pag.	4054
Sistema fumario di scarico collettivo tipo C(14)3x - Ø80/125-110 rigido, condensa centralizzata	pag.	4057
Sistema fumario di scarico collettivo tipo C(14)3x - Ø80/125-125 rigido, condensa centralizzata	pag.	4061
Sistema fumario di scarico collettivo tipo C(14)3x - Ø80/125-160 rigido, condensa centralizzata	pag.	4064
Sistema fumario di scarico collettivo tipo C(14)3x - Ø80/125-200 rigido, condensa centralizzata	pag.	4067

Sistemi fumari da centrale termica

Sistemi fumari di caldaie a condensazione da centrale termica.....	pag.	4070
Tipologie e lunghezze per sistemi fumari di caldaie a condensazione da centrale termica	pag.	4072
Sistemi fumari tipo C33 (DO) DN110/160 mm, in PP/Met. bianco, in camino; per GB1272	pag.	4079
Sistemi fumari tipo GAF-K (tipo C53) con DN110/160 mm in PP/INOX, a tetto su facciata esterna. Per GB272	pag.	4080
Sistemi fumari tipo C93 (GA-K) DN110/160 mm, in PP/Met. bianco a DN110 mm in PP rigido, in camino; per GB272	pag.	4082
Sistemi fumari misti tipo B53 (GA), DN110 mm, in PP; per GB272	pag.	4084
Sistemi fumari misti tipo B23P (GN), DN110 mm, in PP; per GB272	pag.	4085
Schema esemplificativo per lunghezze massime [m] per sistemi fumari tipo B23p con gruppi modulari di GB272 - PRESSIONE POSITIVA	pag.	4086
Sistemi fumari tipo B23p, in PPt; per caldaie in cascata o gruppi modulari in linea Logamax plus GB272 - PRESSIONE POSITIVA PER TL.....	pag.	4088
Schema esemplificativo per lunghezze massime [m] per sistemi fumari tipo B23p con gruppi modulari di GB272 - PRESSIONE POSITIVA	pag.	4090
Schema esemplificativo per lunghezze massime [m] per sistemi fumari tipo B23p con gruppi modulari di GB272 - PRESSIONE NEGATIVA - TL	pag.	4093
Schema esemplificativo per lunghezze massime [m] per sistemi fumari tipo B23p con gruppi modulari di GB272 - PRESSIONE NEGATIVA - TR	pag.	4096
Sistemi fumari per caldaie a condensazione a basamento Logano plus KB372; KB472; SB325-625-745.....	pag.	4099
Sistemi fumari concentrici \geq DN110/160 mm; per caldaie a condensazione da centrale termica	pag.	4101
Sistemi fumari concentrici \geq DN110/160 mm, in PPt/INOX, a tetto su facciata esterna	pag.	4101
Sistemi fumari monoparete \geq DN110 mm, in PP flessibile grigio e rigido; per caldaie a condensazione da centrale termica	pag.	4106

Esempi configurazioni di sistemi fumari nel settore residenziale, secondo UNI CEN/TR 1749

4

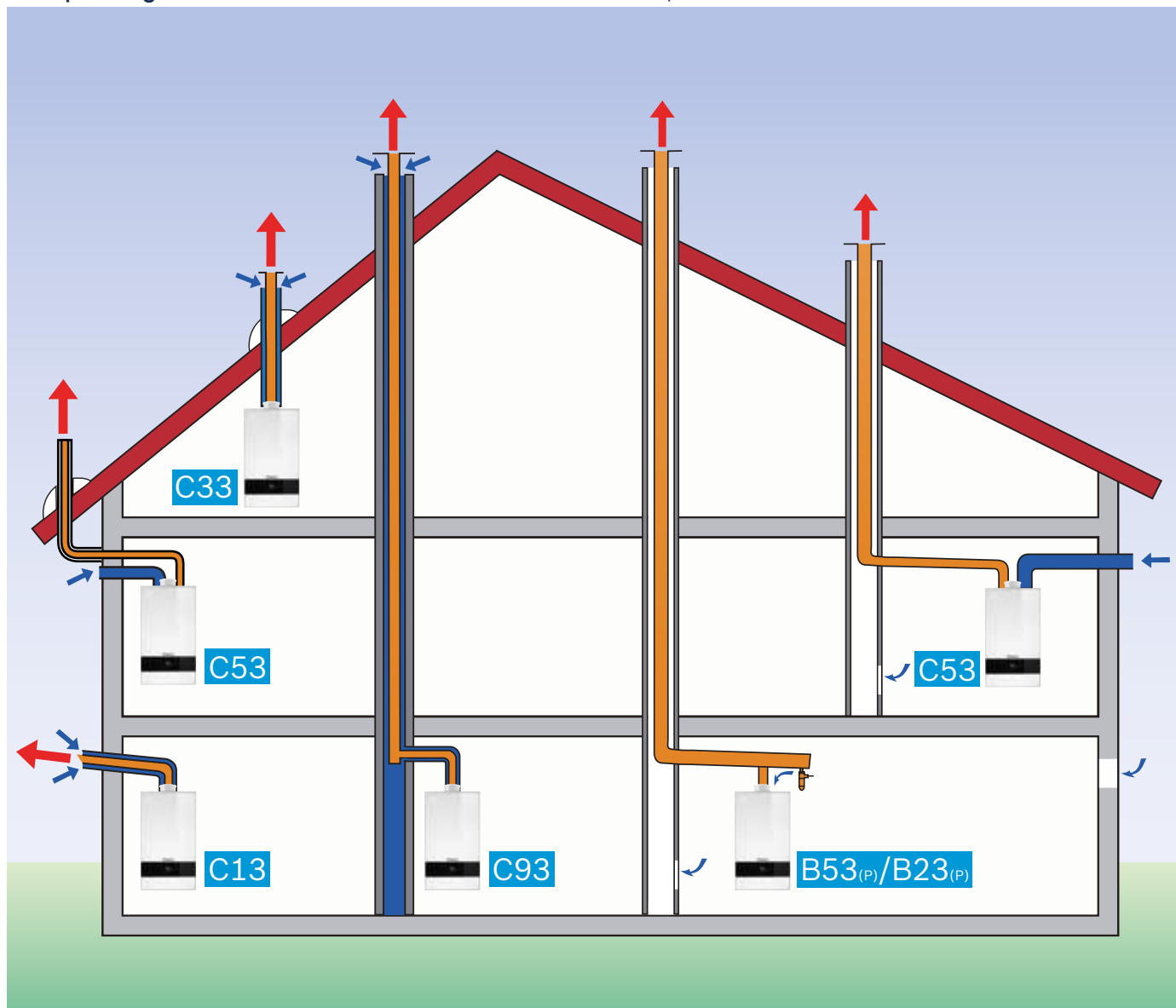

Legenda:

C13x: Sistema fumario con scarico orizzontale a parete o attraverso tetto inclinato, indipendente dall'aria nel locale di installazione. Solo per caldaie a gas entro i 70 kW (v. UNI 11528 e s.m.i.).

C33x: Sistema fumario con scarico verticale per passaggio attraverso tetto piano o inclinato o in camino, indipendente dall'aria nel locale di installazione.

C53x: Sistema sdoppiato con scarico fumi all'esterno (a parete, in verticale a tetto in facciata o in camino), e aspirazione aria attraverso parete esterna, non nello stesso campo di pressione.

C93x: Sistema fumario misto con partenza concentrica da caldaia a condotto di scarico fumi verticale singolo, indipendente dall'aria nel locale di installazione.

* **C(14)3x:** Sistema collettivo nel quale più apparecchi simili, alimentati con lo stesso combustibile, sono raccordati alla stessa canna fumaria collettiva o allo stesso condotto intubato all'interno di canna fumaria esistente; aspirazione aria dal camino in controcorrente ma nello stesso campo di pressione. Ritorno condensa generale dal condotto collettivo verticale, indirizzato al sifone integrato nella prima caldaia collegata alla base del condotto stesso; oppure centralizzato alla base della canna collettiva. Il sistema è possibile solo per generatori di calore a gas con potenza massima fino a 30 kW e con valvola clapet fumi, secondo EN 15502.

* **C63x:** Sistema per configurazione apparecchio omologato per essere connesso con sistemi di aspirazione aria e scarico fumi approvati e certificati separatamente.

B53/B23(p): Sistema misto con condotto di scarico fumi verticale singolo, in pressione negativa ovvero in pressione positiva (p), dipendente dall'aria nel locale di installazione.

Il sistema di aspirazione aria/evacuazione gas combusti è parte integrante dell'omologazione CE del relativo generatore di calore a condensazione, come sistema unico. Per questo motivo è obbligatorio l'utilizzo di accessori per aspirazione aria/evacuazione gas combusti originali.



Scarico fumi per configurazione sistema secondo UNI CEN/TR 1749

C13x Concentrico orizzontale

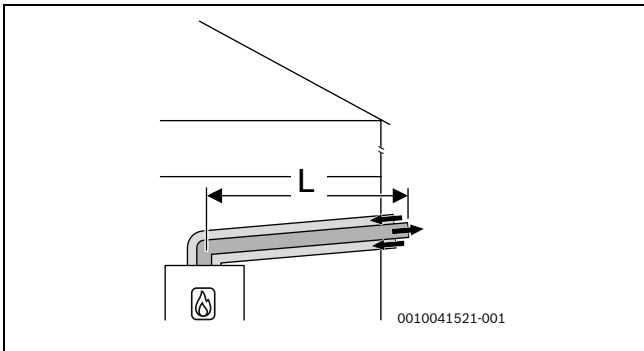

C33x Concentrico verticale

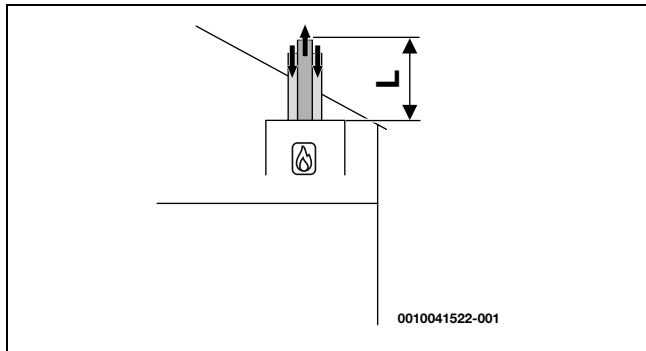

C33x Concentrico verticale in camino

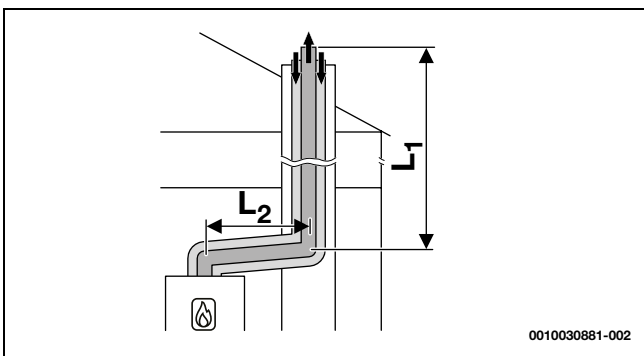

C53x Sdoppiato a parete o a tetto

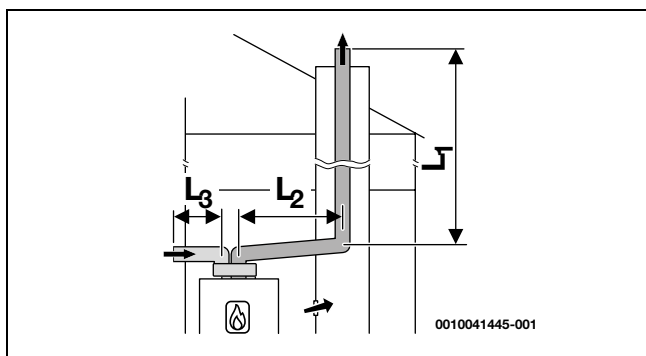

C53 Sdoppiato nel cavedio

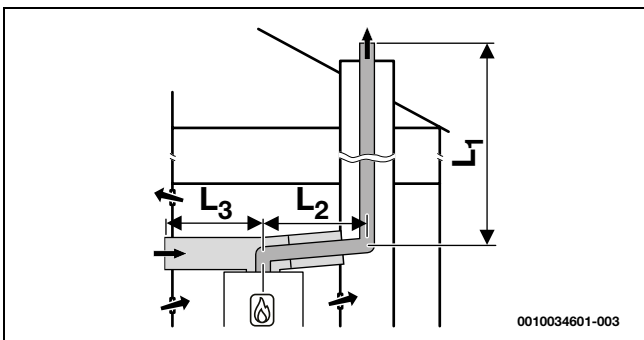

C53 Sdoppiato verticale in facciata

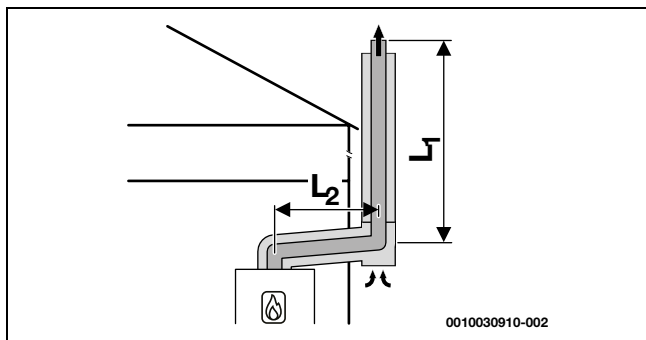

C93x Misto intubato a tetto

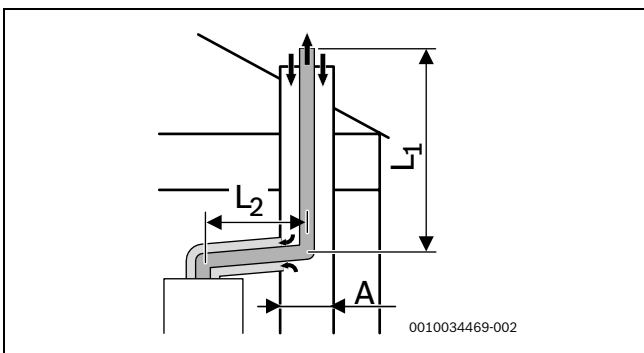

B52/B23p Misto intubato a tetto con aspirazione aria dal locale

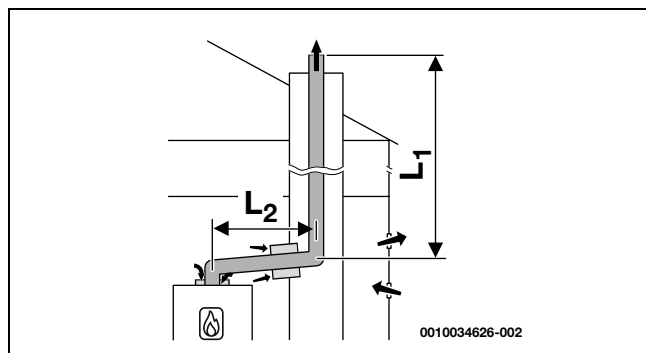

Lunghezze scarichi fumo per Logamax plus GB192i.2 (T40)

	Configurazione	L2 in m	L3 in m	Cavedio	25	35	30 T40 S
					L in m		
DN 60/100	C13x		-		14/24*	7	7/16*
DN 80/125	C13x		-		25	24	22
DN 60/100	C33x		-		15/24*	8	8/18*
DN 80/125	C33x		-		25	19	23
					L = L1 + L2 in m		
DN 80/125	C33x	5	-		25	22	21
DN 60/100	C93x	5	-	□ 100x100	11/21*	-	-/13*
DN 60/100	C93x	5	-	□ 110x110	13/24*	-	-/15*
DN 60/100	C93x	5	-	□ 120x120	14/25*	23	-/17*
DN 60/100	C93x	5	-	□ 130x130	14/25*	28	-/17*
DN 60/100	C93x	5	-	□ 140x140	14/25*	28	-/17*
DN 60/100 flex	C93x	5	-	□ 100x100	7/11*		-/8*
DN 60/100 flex	C93x	5	-	□ 110x110	7/12*	7/11*	-/8*
DN 60/100 flex	C93x	5	-	□ 120x120	7/12*	7/11*	-/8*
DN 60/100 flex	C93x	5	-	□ 130x130	7/12*	7/11*	-/8*
DN 60/100 flex	C93x	5	-	□ 140x140	8/12*	7/11*	-/8*
DN 80/125	C93x	5	-	□ 110x110	25		-
DN 80/125	C93x	5	-	□ 120x120	25		23
DN 80/125	C93x	5	-	□ 130x130	25		28
DN 80/125	C93x	5	-	□ 140x140	25		28
DN 80/125 flex	C93x	5	-	□ 100x100	11		7
DN 80/125 flex	C93x	5	-	□ 110x110	21		13
DN 80/125 flex	C93x	5	-	□ 120x120	25		18
DN 80/125 flex	C93x	5	-	□ 130x130	25		23
DN 80/125 flex	C93x	5	-	□ 140x140	25		26
DN 80/125	C53x	5	-		30	45	
DN 80/60	C53x	5	-		22/38*	12	13/27*
DN 80/80	C53x	5	-			50	
DN 80/60 flex	C53x	5	-		-/13*	-	-/10*
DN 80/80 flex	C53x	5	-		50	33	34
DN 80/60	B23/53x	5	-		18/33*	7	-/21*
DN 80/80	B23/53x	5	-			50	49
DN 80/60 flex	B23/53x	5	-		7/11*	-	-/8*
DN 80/80 flex	B23/53x	5	-			35	

L1, L2, L3 indicate nella tabella "Scarico fumi per configurazione sistema secondo UNI CEN/TR 1749"

Ad ogni curva di 87° corrispondono 1,5 m di lunghezza lineare equivalente, mentre ad ogni curva di 45°-30°-15° corrispondono 0,5 m. Valido sia per il condotto scarico fumi sia per il condotto aspirazione aria. Non considerare la lunghezza equivalente della curva di partenza 87° se inclusa nel kit adattatore partenza.

* Solo con set di controllo velocità ventilatore per aumento prevalenza residua in sistemi Ø60/100 mm



Lunghezze scarichi fumo per Logamax plus GB182i.2

	Configurazione	L2 in m	L3 in m	Cavedio	24/25	24/30	35/35	15	25	35
					L in m					
DN 60/100	C13x	-	-		10	9	5	25	10	5
DN 80/125	C13x	-	-		23	25	21	25	23	21
DN 60/100	C33x	-	-		15	13	6	25	15	6
DN 80/125	C33x	-	-		25		29	25		29
					L = L1 + L2 in m					
DN 80/125	C33x	5	-		25					
DN 60/100	C93x	5	-	□ 100x100	11	10	-	25	11	-
DN 60/100	C93x	5	-	□ 110x110	13	11	-	25	13	-
DN 60/100	C93x	5	-	□ 120x120	15	12	-	25	15	-
DN 60/100	C93x	5	-	□ 130x130	15	12	-	25	15	-
DN 60/100	C93x	5	-	□ 140x140	15	12	-	25	15	-
DN 60/100 flex	C93x	5	-	□ 100x100	7	14	-	22	7	-
DN 60/100 flex	C93x	5	-	□ 110x110	7	14	-	22	7	-
DN 60/100 flex	C93x	5	-	□ 120x120	8	15	-	22	8	-
DN 60/100 flex	C93x	5	-	□ 130x130	8	15	-	22	8	-
DN 60/100 flex	C93x	5	-	□ 140x140	8	15	-	22	8	-
DN 80/125	C93x	5	-	□ 120x120	25		23	25		23
DN 80/125	C93x	5	-	□ 130x130	25		27	25		27
DN 80/125	C93x	5	-	□ 140x140	25		27	25		27
DN 80/125 flex	C93x	5	-	□ 120x120	25		17	25		17
DN 80/125 flex	C93x	5	-	□ 130x130	25					
DN 80/125 flex	C93x	5	-	□ 140x140	25		26	25		26
DN 80/125	C53x	5	-		25	46	41	25		41
DN 80/60	C53x	5	-		25	22	8	50	25	8
DN 80/80	C53x	5	-		50					
DN 80/60 flex	C53x	5	-		-			7	-	
DN 80/80 flex	C53x	5	-		50					
DN 80/60	B23/53x	5	-		21	15	-	47	21	-
DN 80/80	B23/53x	5	-		25	50		25		50
DN 80/60 flex	B23/53x	5	-		8	7	-	16	8	-
DN 80/80 flex	B23/53x	5	-		25	50	34	25		34

L1, L2, L3 indicate nella tabella "Scarico fumi per configurazione sistema secondo UNI CEN/TR 1749"

Ad ogni curva di 87° corrispondono 1,5 m di lunghezza lineare equivalente, mentre ad ogni curva di 45°-30°-15° corrispondono 0,5 m. Valido sia per il condotto scarico fumi sia per il condotto aspirazione aria
Non considerare la lunghezza equivalente della curva di partenza 87° se inclusa nel kit adattatore partenza

4

Lunghezze scarichi fumo per Logamax plus GB172i.2

	Configurazione	L2 in m	L3 in m	Cavedio	24/25	24/30
					L in m	
DN 60/100	C13x		-		10	9
DN 80/125	C13x		-		23	25
DN 60/100	C33x		-		15	13
DN 80/125	C33x		-		25	
					L = L1 + L2 in m	
DN 80/125	C33x	5	-		25	
DN 60/100	C93x	5	-	□ 100x100	11	10
DN 60/100	C93x	5	-	□ 110x110	13	11
DN 60/100	C93x	5	-	□ 120x120	15	12
DN 60/100	C93x	5	-	□ 130x130	15	12
DN 60/100	C93x	5	-	□ 140x140	15	12
DN 60/100 flex	C93x	5	-	□ 100x100	7	14
DN 60/100 flex	C93x	5	-	□ 110x110	7	14
DN 60/100 flex	C93x	5	-	□ 120x120	8	15
DN 60/100 flex	C93x	5	-	□ 130x130	8	15
DN 60/100 flex	C93x	5	-	□ 140x140	8	15
DN 80/125	C93x	5	-	□ 120x120	25	
DN 80/125	C93x	5	-	□ 130x130	25	
DN 80/125	C93x	5	-	□ 140x140	25	
DN 80/125 flex	C93x	5	-	□ 120x120	25	
DN 80/125 flex	C93x	5	-	□ 130x130	25	
DN 80/125 flex	C93x	5	-	□ 140x140	25	
DN 80/125	C53x	5	-		25	46
DN 80/60	C53x	5	-		25	22
DN 80/80	C53x	5	-		50	
DN 80/80 flex	C53x	5	-		50	
DN 80/60	B23/53x	5	-		21	15
DN 80/80	B23/53x	5	-		25	50
DN 80/60 flex	B23/53x	5	-		8	7
DN 80/80 flex	B23/53x	5	-		25	50

L1, L2, L3 indicate nella tabella "Scarico fumi per configurazione sistema secondo UNI CEN/TR 1749"

Ad ogni curva di 87° corrispondono 1,5 m di lunghezza lineare equivalente, mentre ad ogni curva di 45°-30°-15° corrispondono 0,5 m. Valido sia per il condotto scarico fumi sia per il condotto aspirazione aria. Non considerare la lunghezza equivalente della curva di partenza 87° se inclusa nel kit adattatore partenza.



Lunghezze scarichi fumo per Logamax plus GB172i 24 T50/T100S/T210SO

	Configurazione	L2 in m	L3 in m	Cavedio	T50	T100S	T210SR
						L in m	
DN 60/100	C13x		-			9	
DN 80/125	C13x		-			23	
DN 60/100	C33x		-			14	
DN 80/125	C33x		-			23	
						L = L1 + L2 in m	
DN 80/125	C33x	5	-			24	
DN 60/100	C93x	5	-	□ 100x100		10	
DN 60/100	C93x	5	-	□ 110x110		10	
DN 60/100	C93x	5	-	□ 120x120		11	
DN 60/100	C93x	5	-	□ 130x130		11	
DN 60/100	C93x	5	-	□ 140x140		11	
DN 60/100 flex	C93x	5	-	□ 100x100		-	
DN 60/100 flex	C93x	5	-	□ 110x110		-	
DN 60/100 flex	C93x	5	-	□ 120x120		-	
DN 60/100 flex	C93x	5	-	□ 130x130		-	
DN 60/100 flex	C93x	5	-	□ 140x140		-	
DN 80/125	C93x	5	-	□ 120x120		24	
DN 80/125	C93x	5	-	□ 130x130		24	
DN 80/125	C93x	5	-	□ 140x140		24	
DN 80/125 flex	C93x	5	-	□ 120x120		25	
DN 80/125 flex	C93x	5	-	□ 130x130		25	
DN 80/125 flex	C93x	5	-	□ 140x140		25	
DN 80/125	C53x	5	-			44	
DN 80/60	C53x	5	-			22	
DN 80/80	C53x	5	-			50	
DN 80/80 flex	C53x	5	-			50	
DN 80/60	B23/53x	5	-			18	
DN 80/80	B23/53x	5	-			50	
DN 80/60 flex	B23/53x	5	-			9	
DN 80/80 flex	B23/53x	5	-			50	

L1, L2, L3 indicate nella tabella "Scarico fumi per configurazione sistema secondo UNI CEN/TR 1749"

Ad ogni curva di 87° corrispondono 1,5 m di lunghezza lineare equivalente, mentre ad ogni curva di 45°-30°-15° corrispondono 0,5 m. Valido sia per il condotto scarico fumi sia per il condotto aspirazione aria. Non considerare la lunghezza equivalente della curva di partenza 87° se inclusa nel kit adattatore partenza.

Lunghezze scarichi fumo per Logamax plus GB122 (Balcony)

	Configurazione	L2 in m	L3 in m	Cavedio	24/25	24/30	24
					L in m		
DN 60/100	C13x		-		10	9	11
DN 80/125	C13x		-		23		
DN 60/100	C33x		-		15	14	16
DN 80/125	C33x		-		23		
					L = L1 + L2 in m		
DN 80/125	C33x	5	-		24		
DN 60/100	C93x	5	-	□ 100x100	12	10	12
DN 60/100 flex	C93x	5	-	□ 100x100	-		
DN 80/125	C93x	5	-	□ 120x120	24		
DN 80/125	C93x	5	-	□ 130x130	24		
DN 80/125	C93x	5	-	□ 140x140	24		
DN 80/125 flex	C93x	5	-	□ 120x120	24		
DN 80/125 flex	C93x	5	-	□ 130x130	24		
DN 80/125 flex	C93x	5	-	□ 140x140	24		
DN 80/125	C53x	5	-		25	44	25
DN 80/60	C53x	5	-		25	22	25
DN 80/80	C53x	5	-		50		
DN 80/80 flex	C53x	5	-		50		
DN 80/60	B23/53x	5	-		21	18	21
DN 80/80	B23/53x	5	-		25	50	25
DN 80/60 flex	B23/53x	5	-		8	9	8
DN 80/80 flex	B23/53x	5	-		25	50	25

L1, L2, L3 indicate nella tabella "Scarico fumi per configurazione sistema secondo UNI CEN/TR 1749"

Ad ogni curva di 87° corrispondono 1,5 m di lunghezza lineare equivalente, mentre ad ogni curva di 45°-30°-15° corrispondono 0,5 m. Valido sia per il condotto scarico fumi sia per il condotto aspirazione aria

Non considerare la lunghezza equivalente della curva di partenza 87° se inclusa nel kit adattatore partenza



Sistema fumario concentrico orizzontale tipo C13x, a parete o tetto inclinato

Descrizione		Ø60/100 mm	Ø80/125 mm	
FC-Set-C13x - Kit base C13x		7738112499	7738112576	1 - 3
		7738112497	7738112577	4 - 5 - 3
FC-CA - Adattatore verticale partenza		7738112636; 7736702275	7738112714; 7736702276	4
FC-CA-87 - Adattatore partenza curva 87°		7738112535	7738112717	1
FC-500 - Prolunga PP/Met.bianco - L. 0,5 m		7738112614	7738112645	2
FC-1000 - Prolunga PP/Met.bianco - L. 1,0 m		7738112615	7738112646	2
FC-CE-87 - Curva PP/Met.bianco - 87°		7738112616	7738112665; 7738112648	5
FC-CE-45 - Curva PP/Met.bianco - 45°		7738112501	7738112593	5
FC-O60_80 - Faldale C13x per tetto inclinato 30°-45°		7738112502	7738112502	6

Per ulteriori informazioni sugli accessori scarichi fumo consultare l'elenco alle pagine successive

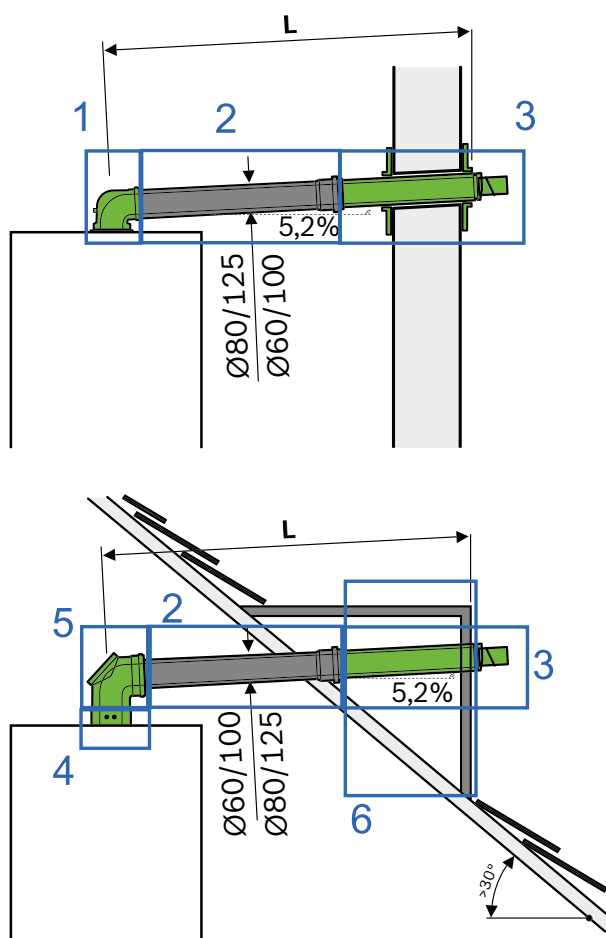

Kit base in configurazione C13x, a parete o tetto inclinato - Ø60/100 mm, in PP/Met. bianco

Sigla	Descrizione		Codice	Prezzo € IVA escl.
FC-Set60-C13x	Kit base C13x, Ø60/100 mm; PP/Met.bianco. Composto da: Adattatore verticale con prese analisi combustione; Curva 87°; Terminale rigido orizzontale L. 335-962 mm + 100 mm esterno con griglia antivento; Rosoni da parete (2 pz); Etichette CE sistema. Per GB192i.2 (T40) necessario adattatore di partenza specifico		7738112497	103,00
FC-Set60-C13x	Kit base C13x, Ø60/100 mm; PP/Met. bianco. Composto da: Curva di partenza 87° con prese analisi combustione; Terminale telescopico orizzontale L. 335-530 mm + 100 mm esterno con griglia antivento; Rosoni da parete (2 pz); Etichette CE sistema. Per GB192i.2 (T40) necessario adattatore di partenza specifico		7738112499	103,00
FC-CA60	Adattatore verticale Ø80/125 a Ø60/100 mm; PP bianco; con prese di analisi combustione. Non compatibile con GB192i.2 (T40)		7738112636	94,00
FC-CA60-1	Adattatore partenza verticale Ø60/100 mm per GB192i.2 (T40)		7736702275	77,00
FC-CA60-87	Adattatore partenza curva 87°; Ø60/100 mm; PP/Met. bianco; con prese di analisi combustione. Non compatibile per GB192i.2 (T40)		7738112535	96,00

4

Accessori C13x, a parete o tetto inclinato - Ø60/100 mm, in PP/Met. bianco

Sigla	Descrizione		Codice	Prezzo € IVA escl.
FC-C60-500	Prolunga Ø60/100 mm; PP/Met. bianco - L. 0,5 m		7738112614	63,00
FC-C60-1000	Prolunga Ø60/100 mm; PP/Met.bianco - L. 1,0 m		7738112615	96,00
FC-C60-2000	Prolunga Ø60/100 mm; PP/Met. bianco - L. 2,0 m		7738112500	175,00
FC-CR60	Raccordo con sportelli di ispezione Ø60/100 mm; PP/Met. bianco - L. 230 mm		7738112617	128,00
FC-CO60	Manicotto scorrevole Ø60/100 mm; PP/Met bianco - L. 320 mm		7738112536	108,00
FC-CE60-87	Curva Ø60/100 mm; PP/Met. bianco - 87°		7738112616	76,00
FC-CE60-45	Curva Ø60/100 mm; PP/Met. bianco - 45°		7738112501	70,00
FC-CE60-30	Curva Ø60/100 mm; PP/Met. bianco - 30°		7738112528	70,00
FC-CE60-15	Curva Ø60/100 mm; PP/Met. bianco - 15°		7738112529	70,00
FC-CO60	Riduzione concentrica da Ø80/125 mm a Ø60/100 mm; PP rigido - L. 150 mm		7738112733	106,00
FC-O60	Lamiera di copertura con asola regolabile DN100 mm (composto da 2 lamiere presagomate); Met. bianco - Abbinabile anche ai kit C13x e C33x da Ø60/100 mm		7738112537	42,00
FC-O60_80	Faldale C13x per tetto inclinato 30°-45°. Abbinabile ai kit Ø60/100 mm e Ø80/125 mm; PP nero		7738112502	330,00
FC-O60_80	Faldale C13x per tetto inclinato 45°-60°. Abbinabile ai kit Ø60/100 mm e Ø80/125 mm; PP nero		7738112503	330,00
FC-OG	Lubrificante speciale per guarnizioni lato fumi. Tubetto da 50 ml		7738112534	20,00



Kit base in configurazione C13x a parete o tetto inclinato - Ø 80/125 mm, in PP/Met. bianco ⁽¹⁾

Sigla	Descrizione		Codice	Prezzo € IVA escl.
FC-Set80-C13x	Kit base C13x, Ø80/125 mm; PP/Met. bianco. Composto da: Curva di partenza 87° con prese analisi combustione; Terminale telescopico orizzontale L. 335-530 mm + 100 mm esterno con griglia antivento; Rosoni da parete (2 pz); Etichette CE sistema. Per GB192i.2 (T40) necessario adattatore di partenza specifico		7738112576	149,00
FC-Set80-C13x	Kit base C13x, Ø80/125 mm; PP/Met. bianco. Composto da: Adattatore verticale con prese analisi combustione; Curva 87°; Terminale rigido orizzontale L. 335-530 mm + 100 mm esterno con griglia antivento; Rosoni da parete (2 pz); Etichette CE sistema. Per GB192i.2 (T40) necessario adattatore di partenza specifico		7738112577	149,00
FC-CA80-C	Adattatore partenza verticale Ø80/125 mm; con prese di analisi combustione. Non compatibile con GB192i.2 (T40)		7738112714	87,00
FC-CA80-C-1	Adattatore partenza verticale Ø80/125 mm per GB192i.2 (T40)		7736702276	77,00
FC-CA80-87	Adattatore partenza curva 87°; Ø80/125 mm; PP/Met. bianco; con prese di analisi combustione. Non compatibile per GB192i.2 (T40)		7738112717	87,00
FC-CA80	Adattatore eccentrico Ø80/125 mm, compensazione a Ø80 mm; PP/Met. bianco; con prese di analisi combustione. Non compatibile per GB192i.2 (T40)		7738112716	115,00

Accessori C13x, a parete o tetto inclinato - Ø80/125 mm, in PP/Met. bianco

Sigla	Descrizione		Codice	Prezzo € IVA escl.
FC-C80-500	Prolunga Ø80/125 mm; PP/Met. bianco - L. 0,5 m		7738112645	76,00
FC-C80-1000	Prolunga Ø80/125 mm; PP/Met. bianco - L. 1,0 m		7738112646	107,00
FC-C80-2000	Prolunga Ø80/125 mm; PP/Met. bianco - L. 2,0 m		7738112647	190,00
FC-CR80	Raccordo Ø80/125 mm; con sportelli di ispezione; PP/Met. bianco - L. 250 mm		7738112666	128,00
FC-CO80	Manicotto scorrevole Ø80/125 mm; PP/Met. bianco - L. 300 mm		7738112729	117,00
FC-CER80-87	Curva Ø80/125 mm; con ispezione; PP/Met. bianco - 87°		7738112665	190,00
FC-CE80-87	Curva Ø80/125 mm; PP/Met. bianco - 87°		7738112648	91,00
FC-CE80-45	Curva Ø80/125; PP/Met. bianco - 45°		7738112593	82,00
FC-CE80-30	Curva Ø80/125; PP/Met. bianco - 30°		7738112664	82,00
FC-CE80-15	Curva Ø80/125; PP/Met. bianco - 15°		7738112594	82,00
FC-O80	Rosone per parete DN129 - 202x177 mm; Met. bianco; con viti a tassello (4x)		7738112595	39,00
FC-O60_80	Faldae C13x per tetto inclinato 30°-45°. Abbinabile ai kit Ø60/100 mm e Ø80/125 mm; PP nero		7738112502	330,00
FC-O60_80	Faldae C13x per tetto inclinato 45°-60°. Abbinabile ai kit Ø60/100 mm e Ø80/125 mm; PP nero		7738112503	330,00
FC-OG	Lubrificante speciale per guarnizioni lato fumi. Tubetto da 50 ml		7738112534	20,00

Sistema fumario concentrico verticale tipo C33x, in PP/Met. bianco

4

Descrizione		Ø60/100 mm	Ø80/125 mm	
FC-Set-b-C33x - Kit camino verticale C33x, fuori tetto		7738112504	7738112660	1 - 3
FC-CA - Adattatore partenza verticale		7738112636; 7736702275	7738112714; 7736702276	1
FC-500 - Prolunga PP/Met. bianco - L. 0,5 m		7738112614	7738112645	2
FC-1000 - Prolunga PP/Met.bianco - L. 1,0 m		7738112615	7738112646	2
FC-O60_80 - Terminale esterno sopra tetto DN134		7738112618	7738112618	3 - 4
FC-S-250 - Prolunga/terminale fumi		7738113242	7738112737	3 - 4
FC-O60-80 - Faldale per tetto piano, DN495 mm x H. 250 mm		7738112508	7738112508	6
FC-O60_80 - Faldale per tetto inclinato 25°-45°; 500x600 mm		7738112621	7738112621	5

Per ulteriori informazioni sugli accessori scarichi fumo consultare l'elenco alle pagine successive

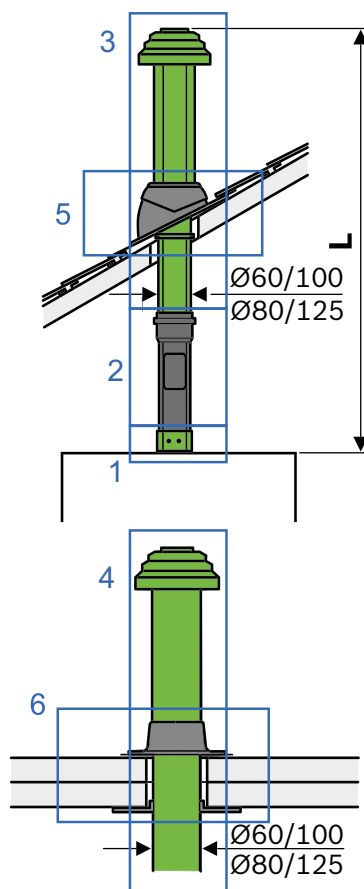



Kit base in configurazione C33x, verticale, a tetto piano o inclinato - Ø60/100 mm, in PP/Met. bianco





Sigla	Descrizione		Codice	Prezzo € IVA escl.
FC-Set60-b-C33x	Kit camino verticale C33x, fuori tetto Ø60/100 mm; PP/Met. bianco. Con Adattatore Ø80/125 a Ø60/100 mm con prese di analisi combustione; Fascetta di sostegno a parete; Lubrificante; Etichette sistema. L. 1.169 mm. Colore nero. Per GB192i.2 (T40) necessario adattatore di partenza specifico		7738112504	211,00
FC-Set60-r-C33x	Kit camino verticale C33x, fuori tetto Ø60/100; PP/Met. bianco. Composto da: Adattatore Ø80/125 a Ø60/100 mm con prese di analisi combustione; Fascetta di sostegno a parete; Lubrificante; Etichette CE sistema. L. 1.169 mm. Colore rosso. Per GB192i.2 (T40) necessario adattatore di partenza specifico		7738112507	211,00
FC-CA60	Adattatore verticale Ø80/125 a Ø60/100 mm; PP bianco; con prese di analisi combustione. Non compatibile con GB192i.2 (T40)		7738112636	94,00
FC-CA60-1	Adattatore partenza verticale Ø60/100 mm per GB192i.2 (T40)		7736702275	77,00

4

Accessori C33x, verticale, a tetto piano o inclinato - Ø 60/100 mm, in PP/Met. bianco

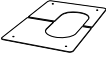
Sigla	Descrizione		Codice	Prezzo € IVA escl.
FC-C60-500	Prolunga Ø60/100 mm; PP/Met. bianco - L. 0,5 m		7738112614	63,00
FC-C60-1000	Prolunga Ø60/100 mm; PP/Met.bianco - L. 1,0 m		7738112615	96,00
FC-C60-2000	Prolunga Ø60/100 mm; PP/Met. bianco - L. 2,0 m		7738112500	175,00
FC-CE60-87	Curva Ø60/100 mm; PP/Met. bianco - 87°		7738112616	76,00
FC-CE60-45	Curva Ø60/100 mm; PP/Met. bianco - 45°		7738112501	70,00
FC-CE60-30	Curva Ø60/100 mm; PP/Met. bianco - 30°		7738112528	70,00
FC-CE60-15	Curva Ø60/100 mm; PP/Met. bianco - 15°		7738112529	70,00
FC-CR60	Raccordo con sportelli di ispezione Ø60/100 mm; PP/Met. bianco - L. 230 mm		7738112617	128,00
FC-CO60	Manicotto scorrevole Ø60/100 mm; PP/Met bianco - L. 320 mm		7738112536	108,00
FC-O60_80	Terminale esterno sopra tetto DN134; ALU nero anti UV - L.0,5 m. Da utilizzare sempre inserendolo nella prolunga fumi rispettivamente sia da Ø60 mm art. 7738113242 e sia da Ø80 mm art. 7738112737		7738112618	76,00
FC-O60_80	Terminale esterno sopra tetto DN134; ALU rosso anti UV - L.0,5 m. Da utilizzare sempre inserendolo nella prolunga fumi rispettivamente sia da Ø60 mm art. 7738113242 e sia da Ø80 mm art. 7738112737		7738112619	76,00
FC-S60-500	Prolunga / terminale fumi Ø60 mm, PP rigido nero anti-UV - L. 0,5 m		7738113242	116,00
FC-CO60	Riduzione concentrica da Ø80/125 mm a Ø60/100 mm; PP rigido - L. 150 mm		7738112733	106,00

Accessori C33x, verticale, a tetto piano o inclinato - Ø 60/100 mm, in PP/Met. bianco

Sigla	Descrizione		Codice	Prezzo € IVA escl.
FC-060	Lamiera di copertura con asola regolabile DN100 mm (composto da 2 lamiere presagomate); Met. bianco - Abbinabile anche ai kit C13x e C33x da Ø60/100 mm		7738112537	42,00
FC-060-80	Faldale per tetto piano, DN495 mm x H. 250 mm con anello di tenuta DN130 mm; in Alluminio rigido - Abbinabile ai kit Ø60/100 mm e Ø80/125 mm		7738112508	71,00
FC-060-80	Faldale per tetto piano, DN390 mm x H. 150 mm con anello di tenuta DN130 mm; in Alluminio rigido - Abbinabile ai kit Ø60/100 mm e Ø80/125 mm		7738112620	57,00
FC-060-80	Faldale per tetto piano/inclinato 0°-15°, DN495/215 mm x H. 98 mm; con colletto regolabile DN138 mm e anello di tenuta DN130 mm; in Alluminio rigido - Abbinabile ai kit Ø60/100 mm e Ø80/125 mm		7738112510	70,00
FC-060_80	Faldale per tetto inclinato 5°-25°, 500x600 mm; con colletto e anello di tenuta DN132 mm; PP nero - Abbinabile ai kit Ø60/100 mm e Ø80/125 mm		7738112511	66,00
FC-060_80	Faldale per tetto inclinato 25°-45°, 500x600 mm; con colletto e anello di tenuta DN132 mm; PP nero - Abbinabile ai kit Ø60/100 mm e Ø80/125 mm		7738112621	70,00
FC-060_80	Faldale per tetto inclinato 35°-55°, 500x600 mm; con colletto e anello di tenuta DN132 mm; PP nero - Abbinabile ai kit Ø60/100 mm e Ø80/125 mm		7738112512	66,00
FC-060_80	Faldale per tetto inclinato 5°-25°, 500x600 mm; con colletto e anello di tenuta DN132 mm; PP rosso - Abbinabile ai kit Ø60/100 mm e Ø80/125 mm		7738112513	66,00
FC-060_80	Faldale per tetto inclinato 25°-45°, 500x600 mm; con colletto e anello di tenuta DN132 mm; PP rosso - Abbinabile ai kit Ø60/100 mm e Ø80/125 mm		7738112622	70,00
FC-060_80	Faldale per tetto inclinato 35°-45°, 500x600 mm; con colletto e anello di tenuta DN132 mm; PP rosso - Abbinabile ai kit Ø60/100 mm e Ø80/125 mm		7738112514	66,00
FC-OG	Lubrificante speciale per guarnizioni lato fumi. Tubetto da 50 ml			7738112534



Kit base in configurazione C33x, verticale, a tetto piano o inclinato - Ø 80/125 mm, in PP/Met. bianco ⁽¹⁾







Sigla	Descrizione		Codice	Prezzo € IVA escl.
FC-Set80-C33x	Kit camino verticale C33x, fuori tetto Ø80/125 mm; PP/Met. bianco. Composto da: Manicotto scorrevole L. 220-314 mm; Fascetta di sostegno a parete; Lubrificante; Etichette CE sistema. Terminale nero. L. 1.277 mm. Per GB192i.2 (T40) necessario adattatore di partenza specifico		7738112660	292,00
FC-Set80-C33x	Kit camino verticale C33x, fuori tetto Ø80/125 mm; PP/Met. bianco. Composto da: Manicotto scorrevole L. 220-314 mm; Fascetta di sostegno a parete; Lubrificante; Etichette CE sistema. Terminale rosso. L. 1.277 mm. Per GB192i.2 (T40) necessario adattatore di partenza specifico		7738112661	292,00
FC-Set80-C33x	Kit base camino verticale C33x per caldaie a basamento, fuori tetto Ø80/125 mm; PP/Met. bianco. Composto da: Curva 90°; Manicotto scorrevole L. 220-314 mm; Fascetta di sostegno a parete; Lubrificante; Etichette CE sistema; Terminale nero. L. 1.277 mm. Per GB192i.2 (T40) necessario adattatore di partenza specifico		7738112758	310,00
FC-Set80-C33x	Kit base camino verticale C33x per caldaie a basamento, fuori tetto Ø80/125 mm; PP/Met. bianco. Composto da: Curva 90°; Manicotto scorrevole L. 220-314 mm; Fascetta di sostegno a parete; Lubrificante; Etichette CE sistema; Terminale rosso. L. 1.277 mm. Per GB192i.2 (T40) necessario adattatore di partenza specifico		7738112759	310,00
FC-CA80-C	Adattatore partenza verticale Ø80/125 mm; con prese di analisi combustione. Non compatibile con GB192i.2 (T40)		7738112714	87,00
FC-CA80-C-1	Adattatore partenza verticale Ø80/125 mm per GB192i.2 (T40)		7736702276	77,00
FC-CA80	Adattatore eccentrico Ø80/125 mm, compensazione a Ø80 mm; PP/Met. bianco; con prese di analisi combustione. Non compatibile per GB192i.2 (T40)		7738112716	115,00

4

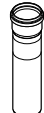
Accessori C33x, verticale, a tetto piano o inclinato - Ø80/125 mm, in PP/Met. bianco

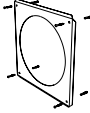
Sigla	Descrizione		Codice	Prezzo € IVA escl.
FC-C80-500	Prolunga Ø80/125 mm; PP/Met. bianco - L. 0,5 m		7738112645	76,00
FC-C80-1000	Prolunga Ø80/125 mm; PP/Met. bianco - L. 1,0 m		7738112646	107,00
FC-C80-2000	Prolunga Ø80/125 mm; PP/Met. bianco - L. 2,0 m		7738112647	190,00
FC-CER80-87	Curva Ø80/125 mm; con ispezione; PP/Met. bianco - 87°		7738112665	190,00
FC-CE80-87	Curva Ø80/125 mm; PP/Met. bianco - 87°		7738112648	91,00
FC-CE80-45	Curva Ø80/125; PP/Met. bianco - 45°		7738112593	82,00
FC-CE80-30	Curva Ø80/125; PP/Met. bianco - 30°		7738112664	82,00
FC-CE80-15	Curva Ø80/125; PP/Met. bianco - 15°		7738112594	82,00
FC-CR80	Raccordo Ø80/125 mm; con sportelli di ispezione; PP/Met. bianco - L. 250 mm		7738112666	128,00
FC-CO80	Manicotto scorrevole Ø80/125 mm; PP/Met. bianco - L. 300 mm		7738112729	117,00
FC-O60_80	Terminale esterno sopra tetto DN134; ALU nero anti UV - L.0,5 m. Da utilizzare sempre inserendolo nella prolunga fumi rispettivamente sia da Ø60 mm art. 7738113242 e sia da Ø80 mm art. 7738112737		7738112618	76,00
FC-O60_80	Terminale esterno sopra tetto DN134; ALU rosso anti UV - L.0,5 m. Da utilizzare sempre inserendolo nella prolunga fumi rispettivamente sia da Ø60 mm art. 7738113242 e sia da Ø80 mm art. 7738112737		7738112619	76,00

Accessori C33x, verticale, a tetto piano o inclinato - Ø80/125 mm, in PP/Met. bianco

Sigla	Descrizione		Codice	Prezzo € IVA escl.	
FC-S80-500	Prolunga fumi Ø80 mm, PP rigido opaco - L. 0,5 m		7738112650	36,00	
FC-S80-250	Prolunga/terminale fumi Ø80 mm, PP rigido nero anti-UV - L. 380 mm		7738112737	138,00	
FC-C060	Riduzione concentrica da Ø80/125 mm a Ø60/100 mm; PP rigido - L. 150 mm		7738112733	106,00	
FC-O80	Rosone per parete DN129 - 202x177 mm; Met. bianco; con viti a tassello (4x)		7738112595	39,00	
FC-O60-80	Faldale per tetto piano, DN495 mm x H. 250 mm con anello di tenuta DN130 mm; in Alluminio rigido - Abbinabile ai kit Ø60/100 mm e Ø80/125 mm		7738112508	71,00	
FC-O60-80	Faldale per tetto piano, DN390 mm x H. 150 mm con anello di tenuta DN130 mm; in Alluminio rigido - Abbinabile ai kit Ø60/100 mm e Ø80/125 mm		7738112620	57,00	
FC-O60-80	Faldale per tetto piano/inclinato 0°-15°, DN495/215 mm x H. 98 mm; con colletto regolabile DN138 mm e anello di tenuta DN130 mm; in Alluminio rigido - Abbinabile ai kit Ø60/100 mm e Ø80/125 mm		7738112510	70,00	
FC-O60_80	Faldale per tetto inclinato 5°-25°, 500x600 mm; con colletto e anello di tenuta DN132 mm; PP nero - Abbinabile ai kit Ø60/100 mm e Ø80/125 mm		7738112511	66,00	
FC-O60_80	Faldale per tetto inclinato 25°-45°, 500x600 mm; con colletto e anello di tenuta DN132 mm; PP nero - Abbinabile ai kit Ø60/100 mm e Ø80/125 mm		7738112621	70,00	
FC-O60_80	Faldale per tetto inclinato 35°-55°, 500x600 mm; con colletto e anello di tenuta DN132 mm; PP nero - Abbinabile ai kit Ø60/100 mm e Ø80/125 mm		7738112512	66,00	
FC-O60_80	Faldale per tetto inclinato 5°-25°, 500x600 mm; con colletto e anello di tenuta DN132 mm; PP rosso - Abbinabile ai kit Ø60/100 mm e Ø80/125 mm		7738112513	66,00	
FC-O60_80	Faldale per tetto inclinato 25°-45°, 500x600 mm; con colletto e anello di tenuta DN132 mm; PP rosso - Abbinabile ai kit Ø60/100 mm e Ø80/125 mm		7738112622	70,00	
FC-O60_80	Faldale per tetto inclinato 35°-45°, 500x600 mm; con colletto e anello di tenuta DN132 mm; PP rosso - Abbinabile ai kit Ø60/100 mm e Ø80/125 mm		7738112514	66,00	
FC-OG	Lubrificante speciale per guarnizioni lato fumi. Tubetto da 50 ml			7738112534	20,00



Sistema fumario concentrico verticale in camino tipo C33x, in PP/Met. bianco





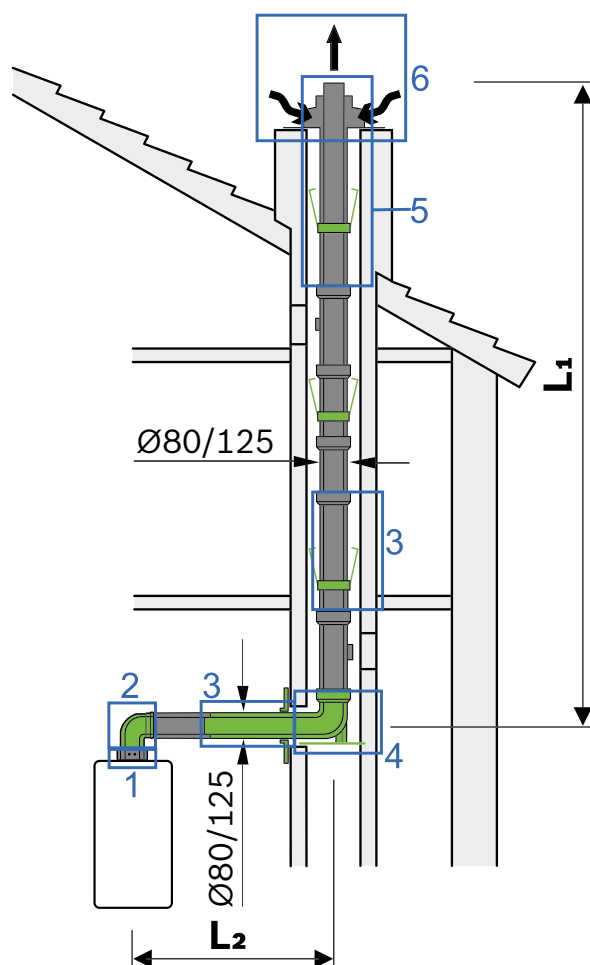

Descrizione		Ø80/125 mm	
Kit base C33x in camino; Ø80/125 mm		7738113251	2 - 3 - 4
Adattatore partenza verticale Ø80/125 mm		7738112714; 7736702276	1
FC-500 - Prolunga PP/Met. bianco - L. 0,5 m		7738112645	3
FC-1000 - Prolunga PP/Met. bianco - L. 1,0 m		7738112646	3
FC-CE-87 - Curva PP/Met. bianco - 87°		7738112665; 7738112648	2
FC-CE-45 - Curva PP/Met. bianco - 45°		7738112593	2
FC-O60-80 - Faldale per tetto piano, DN495 mm x H. 250 mm		7738112508	6
FC-O60_80 - Faldale per tetto inclinato 25°-45°; 500x600 mm		7738112621	6
FC-O60_80 - Terminale esterno sopra tetto DN134		7738112618	5

Per ulteriori informazioni sugli accessori scarichi fumo consultare l'elenco alle pagine successive









4

Kit base in configurazione C33x, verticale in camino - Ø80/125 mm, in PP/Met. bianco

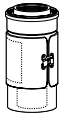
Sigla	Descrizione		Codice	Prezzo € IVA escl.
FC-Set80-C33x	Kit base C33x in camino; Ø80/125 mm; PP/Met. bianco - Composto da: Curva 90°; Prolunga 0,5 m; Curva 87° con reggia di supporto; Lubrificante; Distanziatore 6x; Etichette CE sistema. Per GB192i.2 (T40) necessario adattatore di partenza specifico		7738113251	490,00
Fc-Set80-C33x	Kit base C33x in camino per caldaie a basamento; Ø80/125 mm; PP/Met. bianco. Composto da: Raccordo a T c/ispezione L. 250 mm; Rosone a parete rettangolare con foro DN125 mm; Prolunga 0,5 m; Curva 87° con reggia di supporto; Lubrificante; Distanziatore 6x; Etichette CE sistema. Per GB192i.2 (T40) necessario adattatore di partenza specifico		7738112748	500,00
FC-CA80-C	Adattatore partenza verticale Ø80/125 mm; con prese di analisi combustione. Non compatibile con GB192i.2 (T40)		7738112714	87,00
FC-CA80-C-1	Adattatore partenza verticale Ø80/125 mm per GB192i.2 (T40)		7736702276	77,00
FC-CA80-87	Adattatore partenza curva 87°; Ø80/125 mm; PP/Met. bianco; con prese di analisi combustione. Non compatibile per GB192i.2 (T40)		7738112717	87,00
FC-CA80	Adattatore eccentrico Ø80/125 mm, compensazione a Ø80 mm; PP/Met. bianco; con prese di analisi combustione. Non compatibile per GB192i.2 (T40)		7738112716	115,00

4

Accessori C33x, verticale in camino - Ø80/125 mm, in PP/Met. bianco

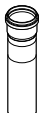
Sigla	Descrizione		Codice	Prezzo € IVA escl.
FC-C80-500	Prolunga Ø80/125 mm; PP/Met. bianco - L. 0,5 m		7738112645	76,00
FC-C80-1000	Prolunga Ø80/125 mm; PP/Met. bianco - L. 1,0 m		7738112646	107,00
FC-C80-2000	Prolunga Ø80/125 mm; PP/Met. bianco - L. 2,0 m		7738112647	190,00
FC-CR80	Raccordo Ø80/125 mm; con sportelli di ispezione; PP/Met. bianco - L. 250 mm		7738112666	128,00
FC-CO80	Manicotto scorrevole Ø80/125 mm; PP/Met. bianco - L. 300 mm		7738112729	117,00
FC-CER80-87	Curva Ø80/125 mm; con ispezione; PP/Met. bianco - 87°		7738112665	190,00
FC-CE80-87	Curva Ø80/125 mm; PP/Met. bianco - 87°		7738112648	91,00
FC-CE80-45	Curva Ø80/125; PP/Met. bianco - 45°		7738112593	82,00
FC-CE80-30	Curva Ø80/125; PP/Met. bianco - 30°		7738112664	82,00
FC-CE80-15	Curva Ø80/125; PP/Met. bianco - 15°		7738112594	82,00
FC-S80-250	Prolunga/terminale fumi Ø80 mm, PP rigido nero anti-UV - L. 380 mm		7738112737	138,00



Accessori C33x, verticale in camino - Ø80/125 mm, in PP/Met. bianco

Sigla	Descrizione		Codice	Prezzo € IVA escl.
FC-S80-500	Prolunga fumi Ø80 mm, PP rigido opaco - L. 0,5 m		7738112650	36,00
FC-O60_80	Terminale esterno sopra tetto DN134; ALU nero anti UV - L.0,5 m. Da utilizzare sempre inserendolo nella prolunga fumi rispettivamente sia da Ø60 mm art. 7738113242 e sia da Ø80 mm art. 7738112737		7738112618	76,00
FC-O60_80	Terminale esterno sopra tetto DN134; ALU rosso anti UV - L.0,5 m. Da utilizzare sempre inserendolo nella prolunga fumi rispettivamente sia da Ø60 mm art. 7738113242 e sia da Ø80 mm art. 7738112737		7738112619	76,00
FC-O125	Distanziale DN125 mm; PP rigido - L. 360 mm (3 pz)		7738113135	54,00
FC-O80	Rosone per parete DN129 - 202x177 mm; Met. bianco; con viti a tassello (4x)		7738112595	39,00
FC-O60-80	Faldale per tetto piano, DN495 mm x H. 250 mm con anello di tenuta DN130 mm; in Alluminio rigido - Abbinabile ai kit Ø60/100 mm e Ø80/125 mm		7738112508	71,00
FC-O60-80	Faldale per tetto piano, DN390 mm x H. 150 mm con anello di tenuta DN130 mm; in Alluminio rigido - Abbinabile ai kit Ø60/100 mm e Ø80/125 mm		7738112620	57,00
FC-O60-80	Faldale per tetto piano/inclinato 0°-15°, DN495/215 mm x H. 98 mm; con colletto regolabile DN138 mm e anello di tenuta DN130 mm; in Alluminio rigido - Abbinabile ai kit Ø60/100 mm e Ø80/125 mm		7738112510	70,00
FC-O60_80	Faldale per tetto inclinato 5°-25°, 500x600 mm; con colletto e anello di tenuta DN132 mm; PP nero - Abbinabile ai kit Ø60/100 mm e Ø80/125 mm		7738112511	66,00
FC-O60_80	Faldale per tetto inclinato 25°-45°, 500x600 mm; con colletto e anello di tenuta DN132 mm; PP nero - Abbinabile ai kit Ø60/100 mm e Ø80/125 mm		7738112621	70,00
FC-O60_80	Faldale per tetto inclinato 35°-55°, 500x600 mm; con colletto e anello di tenuta DN132 mm; PP nero - Abbinabile ai kit Ø60/100 mm e Ø80/125 mm		7738112512	66,00
FC-O60_80	Faldale per tetto inclinato 5°-25°, 500x600 mm; con colletto e anello di tenuta DN132 mm; PP rosso - Abbinabile ai kit Ø60/100 mm e Ø80/125 mm		7738112513	66,00
FC-O60_80	Faldale per tetto inclinato 25°-45°, 500x600 mm; con colletto e anello di tenuta DN132 mm; PP rosso - Abbinabile ai kit Ø60/100 mm e Ø80/125 mm		7738112622	70,00
FC-O60_80	Faldale per tetto inclinato 35°-45°, 500x600 mm; con colletto e anello di tenuta DN132 mm; PP rosso - Abbinabile ai kit Ø60/100 mm e Ø80/125 mm		7738112514	66,00
FC-OG	Lubrificante speciale per guarnizioni lato fumi. Tubetto da 50 ml		7738112534	20,00

Sistema fumario sdoppiato tipo C53x, in PP rigido, con scarico fumi a parete o a tetto

4

Descrizione		Ø60/80 mm	Ø80/80 mm	
FC-Set-C53x - Kit base C53x		7738113530	7738113533	1-2-3-5-6
FC-CA - Adattatore sdoppiato C53x		7738113529 + 7738112919	7738113529	1
FC-S-500-W - Prolunga fumi/aria PP rigido bianco - L 0,5 m		7738112623	7738113236	4
FC-S-1000-W - Prolunga fumi/aria - PP rigido bianco - L 1,0 m		7738112624	7738113237	4
FC-SO80 - Terminale aspirazione aria orizzontale C53x, Ø80 mm		7738113243	7738113243	3
FC-Set-SR - Kit prolunghe per condotto fumi + + raccordo a T c/ispezione		7738112523	7738112598	4
FC-SE-87 - Curva fumi/(aria) PP rigido opaco - 87°		7738112626	7738113239	2
FC-SE-45 - Curva fumi/(aria) PP rigido opaco - 45°		7738112627	7738113240	2
FC-O - Copertura camino 400x400x252 mm; PP rigido opaco, c/terminale L 0,5 m		7738112635	7738112719	8

Per ulteriori informazioni sugli accessori scarichi fumo consultare l'elenco alle pagine successive

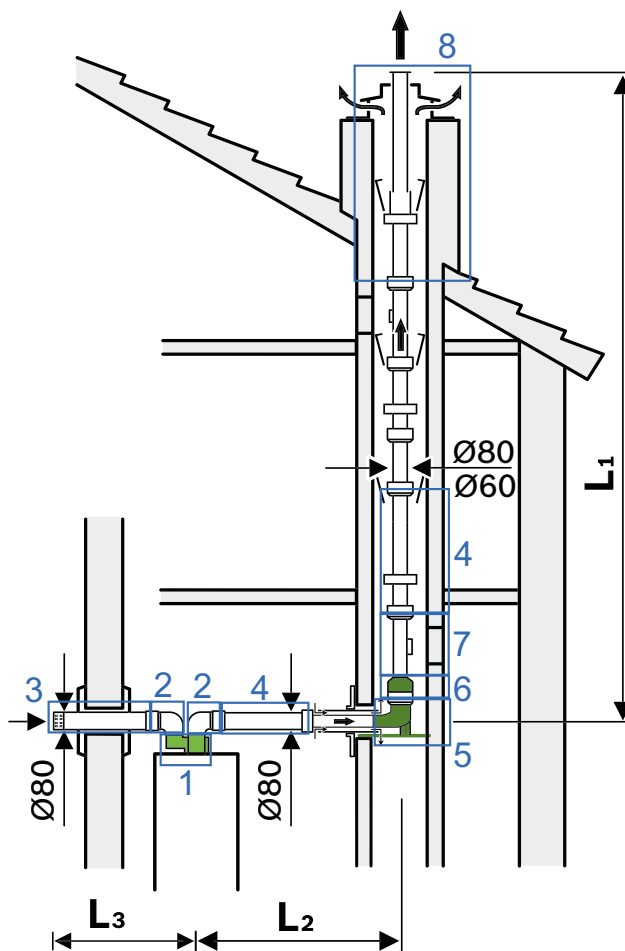



Kit base in configurazione C53x, con sdoppiatore - Ø80/125-80/60 mm, in PP rigido (opaco o bianco)









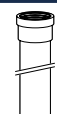

Sigla	Descrizione		Codice	Prezzo € IVA escl.
FC-Set60-C53	Kit base C53x, Ø60 mm; PP rigido opaco (senza curva c/ispezione e copertura e terminale UV). Composto da: Adattatore sdoppiato, curva aria 90° Ø80 mm, Terminale aria con passaggio parete; Tubo fumi; Riduzione Ø80/60, Curva 87° Ø80 mm con reggia di supporto per base camino, Rosone da parete, Distanziali (6x). Adattatore non compatibile con quello integrato di fabbrica per GB192i.2 (T40)		7738113530	420,00
FC-CA80	Adattatore sdoppiato C53x, Ø80/125 a 80/80 mm; PP bianco. Adattatore non compatibile con quello integrato di fabbrica per GB192i.2 (T40)		7738113529	87,00
FC-SA80	Adattatore Ø80; PP rigido, c/presa analisi fumi. Per GB125 V6/V7 BE		7738112766	101,00

4

Accessori C53x, con sdoppiatore - Ø 80/125-80/60 mm; in PP rigido (opaco o bianco)

Sigla	Descrizione		Codice	Prezzo € IVA escl.
FC-S060	Riduzione monoparete da Ø80 mm a Ø60 mm; PP rigido opaco. Deve essere utilizzata esclusivamente nei sistemi fumari C53x , per il collegamento del condotto di scarico verticale, il solo da Ø60 mm , alla curva 87° da Ø80 mm, di supporto allo stesso, nel tratto inferiore del camino - L. 156 mm		7738112919	56,00
FC-S80-500-W	Prolunga fumi/aria Ø80 mm; PP rigido bianco - L. 0,5 m		7738113236	42,00
FC-S80-1000-W	Prolunga fumi/aria Ø80 mm; PP rigido bianco - L. 1,0 m		7738113237	63,00
FC-S80-2000-W	Prolunga fumi/aria Ø80 mm; PP rigido bianco - L. 2,0 m		7738113238	76,00
FC-S080	Terminale aspirazione aria orizzontale C53x, Ø80 mm; PP rigido bianco. Rosoni (2x) + tubo Ø80 + griglia filtrante - L. ca. 1.020 mm; predisposto al taglio		7738113243	75,00
FC-SE80-87-W	Curva fumi/aria Ø80 mm; PP rigido bianco - 87°		7738113239	42,00
FC-SE80-45-W	Curva fumi/aria Ø80 mm; PP rigido bianco - 45°		7738113240	42,00
FC-Set-S60	Kit prolunghe per condotto fumi Ø60 mm; PP rigido opaco - L. 10 m (4 pz da 2 m, 1 pz da 1 m, 2 pz da 0,5 m)		7738112522	270,00
FC-Set-SR60	Kit prolunghe per condotto fumi Ø60 mm; PP rigido opaco - L. 10 m (4 pz da 2 m, 1 pz da 1 m, 2 pz da 0,5 m + raccordo a T c/ispezione)		7738112523	292,00
FC-S60-500	Prolunga / terminale fumi Ø60 mm, PP rigido nero anti-UV - L. 0,5 m		7738113242	116,00
FC-S60-500	Prolunga fumi Ø60 mm; PP rigido opaco - L. 0,5 m		7738112623	29,00
FC-S60-1000	Prolunga fumi Ø60 mm; PP rigido opaco - L. 1,0 m		7738112624	42,00

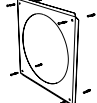
Accessori C53x, con sdoppiatore - Ø 80/125-80/60 mm; in PP rigido (opaco o bianco)

Sigla	Descrizione		Codice	Prezzo € IVA escl.
FC-S60-2000	Prolunga fumi Ø60 mm; PP rigido opaco - L. 2,0 m		7738112625	56,00
FC-SR60	Raccordo fumi a T Ø60 mm c/ispezione; PP rigido opaco - L. 615 mm		7738112630	50,00
FC-SE60-87	Curva fumi Ø60 mm; PP rigido opaco - 87°		7738112626	37,00
FC-SE60-45	Curva fumi Ø60 mm; PP rigido opaco - 45°		7738112627	29,00
FC-SE60-30	Curva fumi Ø60 mm; PP rigido opaco - 30°		7738112628	29,00
FC-SE60-15	Curva fumi Ø60 mm; PP rigido opaco - 15°		7738112629	29,00
FC-O60	Copertura camino Ø60 mm; 400x400x252 mm, Ø60 mm; PP rigido opaco, c/terminale L. 0,5 m, anti UV, nero		7738112635	168,00
FC-O60	Distanziatore interno per intubamento condotto flessibile e rigido da Ø60 mm; PP (3x)		7738112632	29,00
FC-O80	Rosone per parete; Met. bianco; c/foro Ø84 mm - 200x178 mm, con viti a tassello (4x)		7738112726	34,00
FC-O80	Griglia alimentazione aria a parete, 200x200 mm; Met. bianco		7738112727	74,00
FC-OG	Lubrificante speciale per guarnizioni lato fumi. Tubetto da 50 ml		7738112534	20,00









Kit base in configurazione C53x, con sdoppiatore - Ø 80/125-80/80 mm, in PP rigido (opaco o bianco)

Sigla	Descrizione		Codice	Prezzo € IVA escl.
FC-Set80-C53	Kit base C53x, Ø80 mm; PP rigido opaco (senza curva c/ispezione e copertura e terminale UV). Composto da: Adattatore sdoppiato, curva aria 87°, Terminale aria con passaggio parete; tubo fumi, Curva 87° Ø80 mm con reggia di supporto per base camino, rosone da parete, distanziali (6x). Adattatore non compatibile con quello integrato di fabbrica per GB192i.2 (T40)		7738113533	445,00
FC-CA80	Adattatore sdoppiato C53x, Ø80/125 a 80/80 mm; PP bianco. Adattatore non compatibile con quello integrato di fabbrica per GB192i.2 (T40)		7738113529	87,00
FC-SA80	Adattatore Ø80; PP rigido, c/presa analisi fumi. Per GB125 V6/V7 BE		7738112766	101,00

Accessori C53, con sdoppiatore - Ø 80/125-80/80 mm; in PP rigido (opaco o bianco)

Sigla	Descrizione		Codice	Prezzo € IVA escl.
FC-S80-500-W	Prolunga fumi/aria Ø80 mm; PP rigido bianco - L. 0,5 m		7738113236	42,00
FC-S80-1000-W	Prolunga fumi/aria Ø80 mm; PP rigido bianco - L. 1,0 m		7738113237	63,00
FC-S80-2000-W	Prolunga fumi/aria Ø80 mm; PP rigido bianco - L. 2,0 m		7738113238	76,00
FC-S080	Terminale aspirazione aria orizzontale C53x, Ø80 mm; PP rigido bianco. Rosoni (2x) + tubo Ø80 + griglia filtrante - L. ca. 1.020 mm; predisposto al taglio		7738113243	75,00
FC-SE80-87-W	Curva fumi/aria Ø80 mm; PP rigido bianco - 87°		7738113239	42,00
FC-SE80-45-W	Curva fumi/aria Ø80 mm; PP rigido bianco - 45°		7738113240	42,00
FC-Set-S80	Kit prolunghe per condotto fumi Ø80 mm; PP rigido opaco - L. 10 m (4 pz da 2 m, 1 pz da 1 m, 2 pz da 0,5 m)		7738112670	355,00
FC-Set-SR80	Kit prolunghe per condotto fumi Ø80 mm; PP rigido opaco - L. 10 m (4 pz da 2 m, 1 pz da 1 m, 2 pz da 0,5 m + raccordo a T c/ispezione)		7738112598	375,00
FC-S80-250	Prolunga/terminale fumi Ø80 mm, PP rigido nero anti-UV - L. 380 mm		7738112737	138,00
FC-S80-500	Prolunga fumi Ø80 mm, PP rigido opaco - L. 0,5 m		7738112650	36,00
FC-S80-1000	Prolunga fumi/aria Ø80 mm; PP rigido opaco - L. 1,0 m		7738112651	55,00
FC-S80-2000	Prolunga fumi/aria Ø80 mm; PP rigido opaco - L. 2,0 m		7738112652	70,00
FC-SR80	Raccordo fumi a T Ø80 mm c/ispezione; PP rig. opaco - L. 250 mm		7738112669	50,00
FC-S080	Manicotto scorrevole Ø80 mm; PP rigido opaco - L. 300 mm		7738112730	69,00

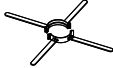
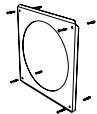
Accessori C53, con sdoppiatore - Ø 80/125-80/80 mm; in PP rigido (opaco o bianco)

Sigla	Descrizione		Codice	Prezzo € IVA escl.
FC-SE80-87	Curva fumi/aria Ø80 mm; PP rigido opaco - 87°		7738112654	36,00
FC-SE80-45	Curva fumi/aria Ø80 mm; PP rigido opaco - 45°		7738112653	36,00
FC-SE80-30	Curva fumi/aria Ø80 mm; PP rigido opaco - 30°		7738112668	36,00
FC-SE80-15	Curva fumi/aria Ø80 mm; PP rigido opaco - 15°		7738112667	36,00
FC-080	Copertura camino Ø80 mm, 400x400x252 mm; PP rigido opaco, c/terminale L. 0,5 m, anti UV, nero		7738112719	190,00
FC-060	Distanziatore interno per intubamento condotto flessibile e rigido da Ø80 mm; PP (3x)		7738112597	37,00
FC-080	Rosone per parete; Met. bianco; c/foro Ø84 mm - 200x178 mm, con viti a tassello (4x)		7738112726	34,00
FC-080	Griglia alimentazione aria a parete, 200x200 mm; Met. bianco		7738112727	74,00
FC-OG	Lubrificante speciale per guarnizioni lato fumi. Tubetto da 50 ml		7738112534	20,00



Sistema fumario sdoppiato tipo C53x, in PP flessibile nel solo tratto di scarico verticale intubato a tetto

Descrizione		Ø60/80 mm	Ø80/80 mm	
FC-Set-C53 - Kit base C53x; PP rigido opaco		7738113530		1 - 2 - 3 - 5 - 6
FC-CA - Adattatore sdoppiato C53x		7738113529 + 7738112919	7738113529	1
FC-S-500-W - Prolunga fumi/aria PP rigido bianco - L 0,5 m			7738113236	4
FC-S-500-W - Prolunga fumi/aria - PP rigido bianco - L 1,0 m		7738112624	7738113237	4
FC-SO80 - Terminale aspirazione aria orizzontale C53x, Ø80 mm		7738113243	7738113243	3
FC-SE-87 - Curva fumi/(aria) PP rigido opaco - 87°			7738113239	2
FC-SE-45 - Curva fumi/(aria) PP rigido opaco - 45°			7738113240	2
FC-Set-F - Kit rotolo tubo flessibile; PP grigio - L 12,5 m/15 m		7738112524	7738112689	8 - 9
FC-FR - Raccordo a T, c/ispezione per condotto flessibile		7738112633	7738112692	7
FC-O - Copertura camino 400x400x252 mm; PP rigido opaco, c/terminale L 0,5 m		7738112635	7738112719	10

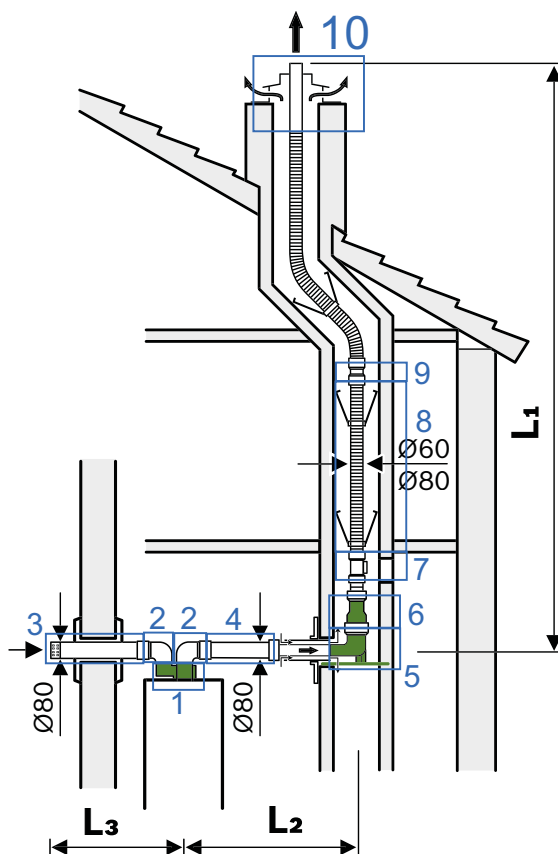

4

Per ulteriori informazioni sugli accessori scarichi fumo consultare l'elenco alle pagine successive







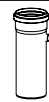

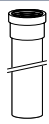
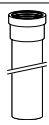
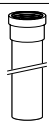
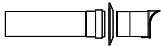

Kit base ed Accessori per sistema fumario sdoppiato tipo C53x, in PP flessibile nel solo tratto di scarico verticale intubato a tetto

Kit base in configurazione C53x, con sdoppiatore - Ø80/125-80/60 mm, in PP flessibile grigio

Sigla	Descrizione		Codice	Prezzo € IVA escl.
FC-Set60-C53	Kit base C53x, Ø60 mm; PP rigido opaco (senza curva c/ispezione e copertura e terminale UV). Composto da: Adattatore sdoppiato, curva aria 90° Ø80 mm, Terminale aria con passaggio parete; Tubo fumi, Riduzione Ø80/60, Curva 87° Ø80 mm con reggia di supporto per base camino, Rosone da parete, Distanziali (6x). Adattatore non compatibile con quello integrato di fabbrica per GB192i.2 (T40)		7738113530	420,00
FC-CA80	Adattatore sdoppiato C53x, Ø80/125 a 80/80 mm; PP bianco. Adattatore non compatibile con quello integrato di fabbrica per GB192i.2 (T40)		7738113529	87,00
FC-SA80	Adattatore Ø80; PP rigido, c/presa analisi fumi. Per GB125 V6/V7 BE		7738112766	101,00

4

Accessori C53x, con sdoppiatore - Ø80/125-80/60 mm, in PP flessibile grigio

Sigla	Descrizione		Codice	Prezzo € IVA escl.
FC-S80-500-W	Prolunga fumi/aria Ø80 mm; PP rigido bianco - L. 0,5 m		7738113236	42,00
FC-S80-1000-W	Prolunga fumi/aria Ø80 mm; PP rigido bianco - L. 1,0 m		7738113237	63,00
FC-S80-2000-W	Prolunga fumi/aria Ø80 mm; PP rigido bianco - L. 2,0 m		7738113238	76,00
FC-S080	Terminale aspirazione aria orizzontale C53x, Ø80 mm; PP rigido bianco. Rosoni (2x) + tubo Ø80 + griglia filtrante - L. ca. 1.020 mm; predisposto al taglio		7738113243	75,00
FC-SE80-87-W	Curva fumi/aria Ø80 mm; PP rigido bianco - 87°		7738113239	42,00
FC-SE80-45-W	Curva fumi/aria Ø80 mm; PP rigido bianco - 45°		7738113240	42,00
FC-S060	Riduzione monoparete da Ø80 mm a Ø60 mm; PP rigido opaco. Deve essere utilizzata esclusivamente nei sistemi fumari C53x , per il collegamento del condotto di scarico verticale, il solo da Ø60 mm , alla curva 87° da Ø80 mm, di supporto allo stesso, nel tratto inferiore del camino - L. 156 mm		7738112919	56,00
FC-Set-F60	Kit rotolo tubo flessibile Ø60 mm; PP grigio - L. 12,5 m. Composto da: Manicotti di giunzione flex/rig (2x), Distanziatore interno (3x), Centraggio (1x), Guarnizioni tubo flex (2x), Fascetta di fissaggio (3x), Etichetta CE adesiva		7738112524	510,00
FC-Set-F60	Kit tubo flessibile Ø60 mm; PP grigio - L. 5 m. Utilizzo anche per estensione condotto fumi. Composto da: Manicotto di giunzione flex/rig (1x) -Manicotti di giunzione flex/flex (2x) -Distanziatore interno (3x) -Centraggio (1x) -Guarnizioni tubo flex (2x) -Fascetta di fissaggio (3x) -Etichetta CE adesiva		7738112525	215,00
FC-FR60	Raccordo a T Ø60 mm, c/ispezione; PP rigido opaco; per condotto flessibile		7738112633	186,00
FC-F060	Manicotto di giunzione condotti flessibile/flessibile Ø60 mm; PP rigido opaco - L. 90 mm		7738112634	138,00
FC-S60-500	Prolunga / terminale fumi Ø60 mm, PP rigido nero anti-UV - L. 0,5 m		7738113242	116,00



Accessori C53x, con sdoppiatore - Ø80/125-80/60 mm, in PP flessibile grigio

Sigla	Descrizione		Codice	Prezzo € IVA escl.
FC-O60	Copertura camino Ø60 mm; 400x400x252 mm, Ø60 mm; PP rigido opaco, c/terminale L.0,5 m, anti UV, nero		7738112635	168,00
FC-O60	Distanziatore interno per intubamento condotto flessibile e rigido da Ø60 mm; PP (3x)		7738112632	29,00
FC-O60	Accessorio di montaggio per condotto flessibile Ø60 mm; PP grigio		7738112533	216,00
FC-O80	Rosone per parete; Met. bianco; c/foro Ø84 mm - 200x178 mm, con viti a tassello (4x)		7738112726	34,00
FC-O80	Griglia alimentazione aria a parete, 200x200 mm; Met. bianco		7738112727	74,00
FC-OG	Lubrificante speciale per guarnizioni lato fumi. Tubetto da 50 ml		7738112534	20,00

4

Kit base in configurazione C53x, con sdoppiatore - Ø80/125-80/80 mm, in PP flessibile grigio

Sigla	Descrizione		Codice	Prezzo € IVA escl.
FC-Set80-C53	Kit base C53x, Ø80 mm; PP rigido opaco (senza curva c/ispezione e copertura e terminale UV). Composto da: Adattatore sdoppiato, curva aria 87°, Terminale aria con passaggio parete; tubo fumi, Curva 87° Ø80 mm con reggia di supporto per base camino, rosone da parete, distanziali (6x). Adattatore non compatibile con quello integrato di fabbrica per GB192i.2 (T40)		7738113533	445,00
FC-CA80	Adattatore sdoppiato C53x, Ø80/125 a 80/80 mm; PP bianco. Adattatore non compatibile con quello integrato di fabbrica per GB192i.2 (T40)		7738113529	87,00
FC-SA80	Adattatore Ø80; PP rigido, c/presa analisi fumi. Per GB125 V6/V7 BE		7738112766	101,00

Accessori C53x, con sdoppiatore - Ø80/125-80/80 mm, in PP flessibile grigio

Sigla	Descrizione		Codice	Prezzo € IVA escl.
FC-S80-500-W	Prolunga fumi/aria Ø80 mm; PP rigido bianco - L.0,5 m		7738113236	42,00
FC-S80-1000-W	Prolunga fumi/aria Ø80 mm; PP rigido bianco - L.1,0 m		7738113237	63,00
FC-S80-2000-W	Prolunga fumi/aria Ø80 mm; PP rigido bianco - L.2,0 m		7738113238	76,00
FC-S080	Terminale aspirazione aria orizzontale C53x, Ø80 mm; PP rigido bianco. Rosoni (2x) + tubo Ø80 + griglia filtrante - L. ca. 1.020 mm; predisposto al taglio		7738113243	75,00

Kit base ed Accessori per sistema fumario sdoppiato tipo C53x, in PP flessibile nel solo tratto di scarico verticale intubato a tetto

Accessori C53x, con sdoppiatore - Ø80/125-80/80 mm, in PP flessibile grigio

Sigla	Descrizione		Codice	Prezzo € IVA escl.
FC-SE80-87-W	Curva fumi/aria Ø80 mm; PP rigido bianco - 87°		7738113239	42,00
FC-SE80-45-W	Curva fumi/aria Ø80 mm; PP rigido bianco - 45°		7738113240	42,00
FC-Set-F80	Kit rotolo tubo flessibile Ø80 mm; PP grigio - L. 15 m. Composto da: Manicotto di giunzione flex/rig (1x), Distanziatori interni (3x), Centraggio (1x), Guarnizioni tubo flex (2x)		7738112689	820,00
FC-Set-F80	Kit rotolo tubo flessibile Ø80 mm; PP grigio - L. 25 m. Composto da: Manicotto di giunzione flex/rig (1x), Distanziatori interni (3x), Centraggio (1x), Guarnizioni tubo flex (2x)		7738112690	1.280,00
FC-F080	Manicotto di giunzione condotti flessibile/flessibile Ø80 mm; PP rigido opaco - L. 112 mm		7738112691	151,00
FC-F080	Manicotto di giunzione condotti rigido/flessibile Ø80 mm; PP rigido opaco - L. 91 mm		7738113130	180,00
FC-FR80	Raccordo a T Ø80 mm, c/ispezione; PP rigido opaco; per condotto flessibile		7738112692	287,00
FCO80	Centraggio per condotto verticale flessibile Ø80 mm		7738112738	75,00
FC-S80-250	Prolunga/terminale fumi Ø80 mm, PP rigido nero anti-UV - L. 380 mm		7738112737	138,00
FC-O80	Copertura camino Ø80 mm, 400x400x252 mm; PP rigido opaco, c/terminale L. 0,5 m, anti UV, nero		7738112719	190,00
FC-O60	Distanziatore interno per intubamento condotto flessibile e rigido da Ø80 mm; PP (3x)		7738112597	37,00
FC-O80	Accessorio di montaggio per condotto flessibile Ø80 mm; PP grigio		7738112723	232,00
FC-O80	Rosone per parete; Met. bianco; c/foro Ø84 mm - 200x178 mm, con viti a tassello (4x)		7738112726	34,00
FC-O80	Griglia alimentazione aria a parete, 200x200 mm; Met. bianco		7738112727	74,00
FC-OG	Lubrificante speciale per guarnizioni lato fumi. Tubetto da 50 ml		7738112534	20,00



Sistema fumario sdoppiato verticale in facciata tipo 53x, in PP/INOX





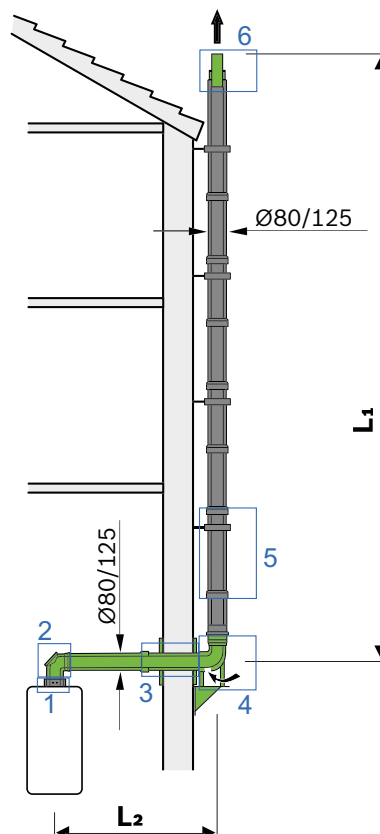

Descrizione		Ø80/125 mm	
FC-Set-C53x - Kit base C53x; PP/Met bianco		7738113255	1 - 2 - 3 - 4 - 5
Adattatore partenza verticale Ø80/125 mm		7738112714	1
FC-500 - Prolunga PP/Met. bianco - L. 0,5 m		7738112645	3
FC-1000 - Prolunga PP/Met.bianco - L. 1,0 m		7738112646	3
FC-CE-87 - Curva PP/Met. bianco - 87°		7738112665; 7738112648	2
FC-CE-45 - Curva PP/Met. bianco - 45°		7738112593	2
FC-C80-500 - Prolunga; PP/INOX - L. 0,5 m		7738112697	5
FC-C80-1000 - Prolunga; PP/INOX - L. 1,0 m		7738112698	5
FC-CE80-87 - Curva; PP/INOX - 87°		7738112700	
FC-CE80-45 - Curva; PP/INOX - 45°		7738112701	
FC-C80 - Terminale a tetto; INOX - L. 1.050 mm		7738112713	6

4







Per ulteriori informazioni sugli accessori scarichi fumo consultare l'elenco alle pagine successive

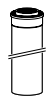
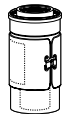

Kit base in configurazione C53x, misto - Ø80/125 mm in PP/Met. bianco nel locale, e scarico fumi a tetto su facciata esterna Ø80/125 mm in PP rigido con guaina INOX

Sigla	Descrizione		Codice	Prezzo € IVA escl.
FC-Set80-C53x	Kit base C53x, Ø80/125 mm; PP/Met. bianco e PP in guaina INOX in facciata (senza curva c/ ispezione). Composto da: Curva 90° concentrica; 2 prolunghe L.0,5 m; Curva 90° con staffa di supporto esterno inox; Rosone da parete; Staffa circolare esterna inox; Terminale PP; Copertura camino inox. Per GB192i.2 (T40) necessario adattatore specifico		7738113255	930,00
FC-Set80-C53x	Kit base C53x in facciata a tetto per caldaie a basamento; Ø80/125 mm; PP/Met. bianco e PP rigido in guaina INOX in facciata. Composto da: Tubo c/ispezione; Rosone per parete interna; Tubo PP 1,0 m; Tubo concentrico a parete; Consolle esterna; Tubazione esterna senza presa aria; Rosone per parete esterna Copricamino INOX; Etichette CE adesive		7738112756	940,00
FC-CA80-C	Adattatore partenza verticale Ø80/125 mm; con prese di analisi combustione. Non compatibile con GB192i.2 (T40)		7738112714	87,00
FC-CA80-C-1	Adattatore partenza verticale Ø80/125 mm per GB192i.2 (T40)		7736702276	77,00
FC-CA80	Adattatore eccentrico Ø80/125 mm, compensazione a Ø80 mm; PP/Met. bianco; con prese di analisi combustione. Non compatibile per GB192i.2 (T40)		7738112716	115,00
FC-CA80-87	Adattatore partenza curva 87°; Ø80/125 mm; PP/Met. bianco; con prese di analisi combustione. Non compatibile per GB192i.2 (T40)		7738112717	87,00

Accessori C53x, misto - Ø80/125 mm in PP/Met. bianco nel locale, e scarico fumi a tetto su facciata esterna Ø80/125 mm in PP rigido con guaina INOX

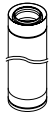
Sigla	Descrizione		Codice	Prezzo € IVA escl.
FC-C80-500	Prolunga Ø80/125 mm; PP/Met. bianco - L. 0,5 m		7738112645	76,00
FC-C80-1000	Prolunga Ø80/125 mm; PP/Met. bianco - L. 1,0 m		7738112646	107,00
FC-C80-2000	Prolunga Ø80/125 mm; PP/Met. bianco - L. 2,0 m		7738112647	190,00
FC-CR80	Raccordo Ø80/125 mm; con sportelli di ispezione; PP/Met. bianco - L. 250 mm		7738112666	128,00
FC-CER80-87	Curva Ø80/125 mm; con ispezione; PP/Met. bianco - 87°		7738112665	190,00
FC-CE80-87	Curva Ø80/125 mm; PP/Met. bianco - 87°		7738112648	91,00
FC-CE80-45	Curva Ø80/125; PP/Met. bianco - 45°		7738112593	82,00
FC-CE80-30	Curva Ø80/125; PP/Met. bianco - 30°		7738112664	82,00
FC-CE80-15	Curva Ø80/125; PP/Met. bianco - 15°		7738112594	82,00
FC-C80-500	Prolunga Ø80/125 mm; PP/INOX - L. 0,5 m		7738112697	103,00
FC-C80-1000	Prolunga Ø80/125 mm; PP/INOX - L. 1,0 m		7738112698	123,00
FC-C80-2000	Prolunga Ø80/125 mm; PP/INOX - L. 2,0 m		7738112699	232,00









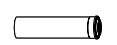

Accessori C53x, misto - Ø80/125 mm in PP/Met. bianco nel locale, e scarico fumi a tetto su facciata esterna Ø80/125 mm in PP rigido con guaina INOX

Sigla	Descrizione		Codice	Prezzo € IVA escl.
FC-CE80-87	Curva Ø80/125 mm; PP/INOX - 87°		7738112700	130,00
FC-CE80-45	Curva Ø80/125 mm; PP/INOX - 45°		7738112701	96,00
FC-CE80-30	Curva Ø80/125 mm; PP/INOX - 30°		7738112702	96,00
FC-CE80-15	Curva Ø80/125 mm; PP/INOX - 15°		7738112703	96,00
FC-CR80	Raccordo a T Ø80/125 mm, c/ispezione; PP/INOX		7738112704	245,00
FC-C80	Raccordo esterno Ø80/125 mm, c/aspirazione aria comburente C53x; PP/INOX - L. 311 mm		7738112705	215,00
FC-C80	Terminale a tetto Ø80/125, c/fascetta di fissaggio a parete; INOX - L. 1.050 mm		7738112713	162,00
FC-O80	Fascia circolare DN125-136 mm x 62 mm, per fissaggio terminale a tetto; INOX		7738112736	103,00
FC-O80	Staffa di fissaggio per condotto su parete esterna, DN125; INOX - L. 40..65 mm		7738112706	60,00
FC-O80	Estensione per Staffa di fissaggio per condotto su parete esterna, DN125 mm; INOX - L. 46..129 mm		7738112707	73,00
FC-O80	Estensione per Staffa di fissaggio per condotto su parete esterna, DN125; INOX - L. 139..222 mm		7738112708	84,00
FC-O80	Estensione per Staffa di fissaggio per condotto su parete esterna, DN125; INOX - L. 224..307 mm		7738112709	105,00
FC-O80	Estensione per console esterna supporto curva DN125; INOX - L. 55..147 mm		7738112710	191,00
FC-O80	Estensione per console esterna supporto curva DN125; INOX - L. 148..240 mm		7738112711	235,00
FC-O80	Estensione per console esterna supporto curva DN125; INOX - L. 240..331 mm		7738112712	210,00
FC-O80	Rosone per parete DN129 - 202x177 mm; Met. bianco; con viti a tassello (4x)		7738112595	39,00
FC-OG	Lubrificante speciale per guarnizioni lato fumi. Tubetto da 50 ml		7738112534	20,00

Sistema fumario misto tipo C93x, in PP rigido, con scarico verticale intubato a tetto

4

Descrizione		Ø60/100 - 60 mm	Ø80/125 - 80 mm	
FC-Set-C93x - Kit base C93x, Ø60/100 mm; PP/Met. bianco		7738113228	7738113244	2 - 3 - 4
FC-CA - Adattatore verticale partenza		7738112636; 7736702275	7738112714; 7736702276	1
FC-C-500 - Prolunga coassiale; PP/Met. bianco - L. 0,5 m		7738112614	7738112645	3
FC-C-1000 - Prolunga coassiale; PP/Met. bianco - L. 1,0 m		7738112615	7738112646	3
FC-CE-87 - Curva coassiale; PP/Met. bianco - 87°		7738112616	7738112648	2
FC-CE60-45 - Curva coassiale; PP/Met. bianco - 45°		7738112501	7738112593	2
Prolunghe/kit prolunghe per condotto fumi + raccordo a T c/ispezione		7738112523	7738112598	5 - 6
FC-SE-87 - Curva fumi; PP rigido opaco - 87°		7738112626	7738112654	
FC-SE-45 - Curva fumi; PP rigido opaco - 45°		7738112627	7738112653	
FC-O - Copertura camino 400x400x252 mm; PP rigido opaco, c/terminale L. 0,5 m		7738112635	7738112719	7

Per ulteriori informazioni sugli accessori scarichi fumo consultare l'elenco alle pagine successive

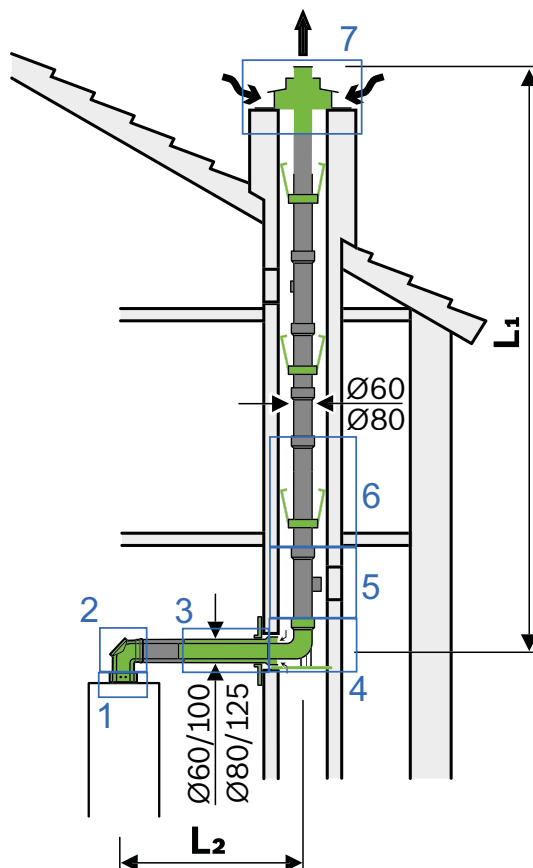



Kit base in configurazione C93x - misto - Ø60/100-60 mm, con scarico fumi verticale in camino in PP rigido opaco









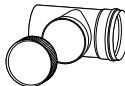

Sigla	Descrizione		Codice	Prezzo € IVA escl.
FC-Set60-C93x	Kit base C93x, Ø60/100 mm; PP/Met. bianco (senza curva c/ispezione e copertura e terminale UV). Composto da: Adattatore verticale, curva 87°, prolunga L. 0,5 m, rosone da parete, curva 87° Ø60 mm con reggia di supporto in camino, distanziali (6x). Per GB192i.2 (T40) necessario adattatore specifico		7738113228	365,00
FC-Set60-C93x	Kit base C93x per caldaie a basamento - Ø60/100 mm; PP/Met. bianco. Composto da: Curva 87° Ø60 mm con reggia di supporto in camino; prolunga L. 0,5; terminale a tetto con copricamino; adattatore; manicotto c/ispezione; distanziali 6x; lubrificante; Etichette CE adesive		7738112778	364,00
FC-CA60	Adattatore verticale Ø80/125 a Ø60/100 mm; PP bianco; con prese di analisi combustione. Non compatibile con GB192i.2 (T40)		7738112636	94,00
FC-CA60-1	Adattatore partenza verticale Ø60/100 mm per GB192i.2 (T40)		7736702275	77,00
FC-CA60-87	Adattatore partenza curva 87°; Ø60/100 mm; PP/Met. bianco; con prese di analisi combustione. Non compatibile per GB192i.2 (T40)		7738112535	96,00

4

Accessori C93x - misto - Ø60/100-60 mm, con scarico fumi verticale in camino in PP rigido opaco

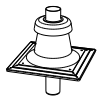
Sigla	Descrizione		Codice	Prezzo € IVA escl.
FC-CO60	Riduzione concentrica da Ø80/125 mm a Ø60/100 mm; PP rigido - L. 150 mm		7738112733	106,00
FC-C60-500	Prolunga Ø60/100 mm; PP/Met. bianco - L. 0,5 m		7738112614	63,00
FC-C60-1000	Prolunga Ø60/100 mm; PP/Met.bianco - L. 1,0 m		7738112615	96,00
FC-C60-2000	Prolunga Ø60/100 mm; PP/Met. bianco - L. 2,0 m		7738112500	175,00
FC-CR60	Raccordo con sportelli di ispezione Ø60/100 mm; PP/Met. bianco - L. 230 mm		7738112617	128,00
FC-CO60	Manicotto scorrevole Ø60/100 mm; PP/Met bianco - L. 320 mm		7738112536	108,00
FC-CE60-87	Curva Ø60/100 mm; PP/Met. bianco - 87°		7738112616	76,00
FC-CE60-45	Curva Ø60/100 mm; PP/Met. bianco - 45°		7738112501	70,00
FC-CE60-30	Curva Ø60/100 mm; PP/Met. bianco - 30°		7738112528	70,00
FC-CE60-15	Curva Ø60/100 mm; PP/Met. bianco - 15°		7738112529	70,00
FC-Set-S60	Kit prolunghe per condotto fumi Ø60 mm; PP rigido opaco - L. 10 m (4 pz da 2 m, 1 pz da 1 m, 2 pz da 0,5 m)		7738112522	270,00
FC-Set-SR60	Kit prolunghe per condotto fumi Ø60 mm; PP rigido opaco - L. 10 m (4 pz da 2 m, 1 pz da 1 m, 2 pz da 0,5 m + raccordo a T c/ispezione)		7738112523	292,00

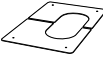
Accessori C93x - misto - Ø60/100-60 mm, con scarico fumi verticale in camino in PP rigido opaco

Sigla	Descrizione		Codice	Prezzo € IVA escl.
FC-S60-500	Prolunga / terminale fumi Ø60 mm, PP rigido nero anti-UV - L. 0,5 m		7738113242	116,00
FC-S60-1000	Prolunga fumi Ø60 mm; PP rigido opaco - L. 1,0 m		7738112624	42,00
FC-S60-2000	Prolunga fumi Ø60 mm; PP rigido opaco - L. 2,0 m		7738112625	56,00
FC-SR60	Raccordo fumi a T Ø60 mm c/ispesione; PP rigido opaco - L. 615 mm		7738112630	50,00
FC-SE60-87	Curva fumi Ø60 mm; PP rigido opaco - 87°		7738112626	37,00
FC-SE60-45	Curva fumi Ø60 mm; PP rigido opaco - 45°		7738112627	29,00
FC-SE60-30	Curva fumi Ø60 mm; PP rigido opaco - 30°		7738112628	29,00
FC-SE60-15	Curva fumi Ø60 mm; PP rigido opaco - 15°		7738112629	29,00
FC-O60	Copertura camino Ø60 mm; 400x400x252 mm, Ø60 mm; PP rigido opaco, c/terminale L. 0,5 m, anti UV, nero		7738112635	168,00
FC-O60	Distanziatore interno per intubamento condotto flessibile e rigido da Ø60 mm; PP (3x)		7738112632	29,00
FC-O60	Lamiera di copertura con asola regolabile DN100 mm (composto da 2 lamiere presagomate); Met. bianco - Abbinabile anche ai kit C13x e C33x da Ø60/100 mm		7738112537	42,00
FC-OG	Lubrificante speciale per guarnizioni lato fumi. Tubetto da 50 ml		7738112534	20,00









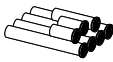

Kit base in configurazione C93x - misto - Ø80/125-80 mm, con scarico fumi verticale in camino in PP rigido opaco (1)

Sigla	Descrizione		Codice	Prezzo € IVA escl.
FC-Set80-C93x	Kit base C93x, Ø80/125 mm PP/Met. bianco fino a camino e Ø80 PP rigido opaco in camino (senza curva c/ispezione, copertura e terminale UV). Composto da: Curva 87°, tubo concentrico 0,5 m, Rosone da parete interna, curva 87° Ø80 mm con reggia di supporto base camino, distanziatori (6x), etichette CE adesive.		7738113244	465,00
FC-Set80-C93x	Kit base C93x per caldaie a basemento - Ø80/125 mm; PP/Met. bianco a camino. Composto da: Copertura camino PP; terminale nero 0,5 m PP; curva 87° Ø80 mm con reggia di supporto base camino, Raccordo a T Ø80/125 mm c/ispezione; Tubo Ø80/125 mm per parete; Rosone per parete interna; distanziatore (6x), lubrificante, etichette CE adesive		7738112740	468,00
FC-CA80-C	Adattatore partenza verticale Ø80/125 mm; con prese di analisi combustione. Non compatibile con GB192i.2 (T40)		7738112714	87,00
FC-CA80-C-1	Adattatore partenza verticale Ø80/125 mm per GB192i.2 (T40)		7736702276	77,00
FC-CA80	Adattatore eccentrico Ø80/125 mm, compensazione a Ø80 mm; PP/Met. bianco; con prese di analisi combustione. Non compatibile per GB192i.2 (T40)		7738112716	115,00
FC-CA80-87	Adattatore partenza curva 87°; Ø80/125 mm; PP/Met. bianco; con prese di analisi combustione. Non compatibile per GB192i.2 (T40)		7738112717	87,00

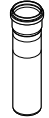
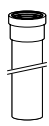
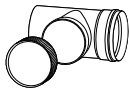
Accessori C93x - misto - Ø80/125-80 mm, con scarico fumi verticale in camino in PP rigido opaco

Sigla	Descrizione		Codice	Prezzo € IVA escl.
FC-C080	Aumento concentrico da Ø60/100 mm a Ø80/125 mm; PP - L. 125 mm		7738112731	96,00
FC-C80-500	Prolunga Ø80/125 mm; PP/Met. bianco - L. 0,5 m		7738112645	76,00
FC-C80-1000	Prolunga Ø80/125 mm; PP/Met. bianco - L. 1,0 m		7738112646	107,00
FC-C80-2000	Prolunga Ø80/125 mm; PP/Met. bianco - L. 2,0 m		7738112647	190,00
FC-CR80	Raccordo Ø80/125 mm; con sportelli di ispezione; PP/Met. bianco - L. 250 mm		7738112666	128,00
FC-C080	Manicotto scorrevole Ø80/125 mm; PP/Met. bianco - L. 300 mm		7738112729	117,00
FC-CER80-87	Curva Ø80/125 mm; con ispezione; PP/Met. bianco - 87°		7738112665	190,00
FC-CE80-87	Curva Ø80/125 mm; PP/Met. bianco - 87°		7738112648	91,00
FC-CE80-45	Curva Ø80/125; PP/Met. bianco - 45°		7738112593	82,00
FC-CE80-30	Curva Ø80/125; PP/Met. bianco - 30°		7738112664	82,00
FC-CE80-15	Curva Ø80/125; PP/Met. bianco - 15°		7738112594	82,00

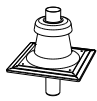
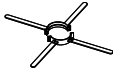
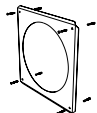
Accessori C93x - misto - Ø80/125-80 mm, con scarico fumi verticale in camino in PP rigido opaco

Sigla	Descrizione		Codice	Prezzo € IVA escl.
FC-Set-S80	Kit prolunghe per condotto fumi Ø80 mm; PP rigido opaco - L. 10 m (4 pz da 2 m, 1 pz da 1 m, 2 pz da 0,5 m)		7738112670	355,00
FC-Set-SR80	Kit prolunghe per condotto fumi Ø80 mm; PP rigido opaco - L. 10 m (4 pz da 2 m, 1 pz da 1 m, 2 pz da 0,5 m + raccordo a T c/ispezione)		7738112598	375,00
FC-S80-250	Prolunga/terminale fumi Ø80 mm, PP rigido nero anti-UV - L. 380 mm		7738112737	138,00
FC-S80-500	Prolunga fumi Ø80 mm, PP rigido opaco - L. 0,5 m		7738112650	36,00
FC-S80-1000	Prolunga fumi/aria Ø80 mm; PP rigido opaco - L. 1,0 m		7738112651	55,00
FC-S80-2000	Prolunga fumi/aria Ø80 mm; PP rigido opaco - L. 2,0 m		7738112652	70,00
FC-SR80	Raccordo fumi a T Ø80 mm c/ispezione; PP rig. opaco - L. 250 mm		7738112669	50,00
FC-SE80-87	Curva fumi/aria Ø80 mm; PP rigido opaco - 87°		7738112654	36,00
FC-SE80-45	Curva fumi/aria Ø80 mm; PP rigido opaco - 45°		7738112653	36,00
FC-SE80-30	Curva fumi/aria Ø80 mm; PP rigido opaco - 30°		7738112668	36,00
FC-SE80-15	Curva fumi/aria Ø80 mm; PP rigido opaco - 15°		7738112667	36,00
FC-O80	Copertura camino Ø80 mm, 400x400x252 mm; PP rigido opaco, c/terminale L. 0,5 m, anti UV, nero		7738112719	190,00
FC-O60	Distanziatore interno per intubamento condotto flessibile e rigido da Ø80 mm; PP (3x)		7738112597	37,00
FC-O80	Rosone per parete DN129 - 202x177 mm; Met. bianco; con viti a tassello (4x)		7738112595	39,00
FC-OG	Lubrificante speciale per guarnizioni lato fumi. Tubetto da 50 ml		7738112534	20,00



Sistema fumario misto tipo C93x, in PP flessibile nel solo tratto di scarico verticale intubato a tetto

Descrizione		Ø60/100 - 60 mm	Ø80/125 - 80 mm	
FC-Set-C93x - Kit base C93x; PP/Met. bianco		7738113228	7738113244	2 - 3 - 4
Adattatore di partenza da Ø80/125 a Ø60/100 mm		7738112636; 7736702275	7738112714; 7736702276	1
FC-C-500 - Prolunga coassiale; PP/Met. bianco - L. 0,5 m		7738112614	7738112645	3
FC-C-1000 - Prolunga coassiale; PP/Met. bianco - L. 1,0 m		7738112615	7738112646	3
FC-CE-87 - Curva coassiale; PP/Met. bianco - 87°		7738112616	7738112648	2
FC-CE60-45 - Curva coassiale; PP/Met. bianco - 45°		7738112501	7738112593	2
FC-Set-F - Kit rotolo tubo flessibile; PP grigio - L. 12,5 m/15 m		7738112524	7738112689	6 - 7
FC-FR - Raccordo a T, c/ispezione per condotto flessibile		7738112633	7738112692	5
FC-O - Copertura camino 400x400x252 mm; PP rigido opaco, c/terminale L. 0,5 m		7738112635	7738112719	8



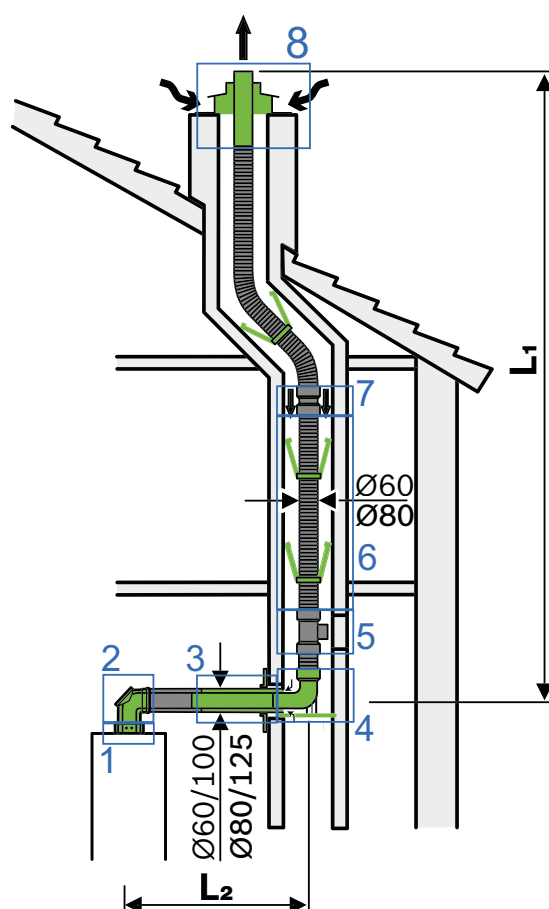

Per ulteriori informazioni sugli accessori scarichi fumo consultare l'elenco alle pagine successive



4

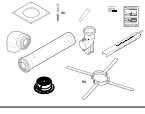









Kit base ed Accessori per sistema fumario misto tipo C93x, in PP flessibile nel solo tratto di scarico verticale intubato a tetto

Kit base in configurazione C93x, misto - Ø60/100-60 mm; con scarico fumi verticale in camino in PP flessibile grigio

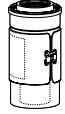
Sigla	Descrizione		Codice	Prezzo € IVA escl.
FC-Set60-C93x	Kit base C93x, Ø60/100 mm; PP/Met. bianco (senza curva c/ispezione e copertura e terminale UV). Composto da: Adattatore verticale, curva 87°, prolunga L. 0,5 m, rosone da parete, curva 87° Ø60 mm con reggia di supporto in camino, distanziali (6x). Per GB192i.2 (T40) necessario adattatore specifico		7738113228	365,00
FC-Set60-C93x	Kit base C93x per caldaie a basamento - Ø60/100 mm; PP/Met. bianco. Composto da: Curva 87° Ø60 mm con reggia di supporto in camino; prolunga L. 0,5; terminale a tetto con copricamino; adattatore; manicotto c/ispezione; distanziali 6x; lubrificante; Etichette CE adesive		7738112778	364,00
FC-CA60	Adattatore verticale Ø80/125 a Ø60/100 mm; PP bianco; con prese di analisi combustione. Non compatibile con GB192i.2 (T40)		7738112636	94,00
FC-CA60-1	Adattatore partenza verticale Ø60/100 mm per GB192i.2 (T40)		7736702275	77,00
FC-CA60-87	Adattatore partenza curva 87°; Ø60/100 mm; PP/Met. bianco; con prese di analisi combustione. Non compatibile per GB192i.2 (T40)		7738112535	96,00

4

Accessori C93x, misto - Ø60/100-60 mm; con scarico fumi verticale in camino in PP flessibile grigio

Sigla	Descrizione		Codice	Prezzo € IVA escl.
FC-CO60	Riduzione concentrica da Ø80/125 mm a Ø60/100 mm; PP rigido - L. 150 mm		7738112733	106,00
FC-C60-500	Prolunga Ø60/100 mm; PP/Met. bianco - L. 0,5 m		7738112614	63,00
FC-C60-1000	Prolunga Ø60/100 mm; PP/Met.bianco - L. 1,0 m		7738112615	96,00
FC-C60-2000	Prolunga Ø60/100 mm; PP/Met. bianco - L. 2,0 m		7738112500	175,00
FC-CR60	Raccordo con sportelli di ispezione Ø60/100 mm; PP/Met. bianco - L. 230 mm		7738112617	128,00
FC-CO60	Manicotto scorrevole Ø60/100 mm; PP/Met bianco - L. 320 mm		7738112536	108,00
FC-CE60-87	Curva Ø60/100 mm; PP/Met. bianco - 87°		7738112616	76,00
FC-CE60-45	Curva Ø60/100 mm; PP/Met. bianco - 45°		7738112501	70,00
FC-CE60-30	Curva Ø60/100 mm; PP/Met. bianco - 30°		7738112528	70,00
FC-CE60-15	Curva Ø60/100 mm; PP/Met. bianco - 15°		7738112529	70,00
FC-Set-F60	Kit rotolo tubo flessibile Ø60 mm; PP grigio - L. 12,5 m. Composto da: Manicotti di giunzione flex/rig (2x), Distanziatore interno (3x), Centraggio (1x), Guarnizioni tubo flex (2x), Fascetta di fissaggio (3x), Etichetta CE adesiva		7738112524	510,00





Accessori C93x, misto - Ø60/100-60 mm; con scarico fumi verticale in camino in PP flessibile grigio





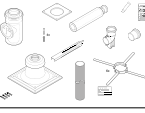

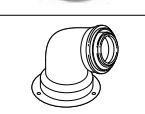
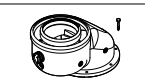

Sigla	Descrizione		Codice	Prezzo € IVA escl.
FC-Set-F60	Kit tubo flessibile Ø60 mm; PP grigio - L. 5 m. Utilizzo anche per estensione condotto fumi. Composto da: Manicotto di giunzione flex/rig (1x) - Manicotti di giunzione flex/flex (2x) -Distanziatore interno (3x) -Centraggio (1x) -Guarnizioni tubo flex (2x) -Fascetta di fissaggio (3x) -Etichetta CE adesiva		7738112525	215,00
FC-S60-500	Prolunga / terminale fumi Ø60 mm, PP rigido nero anti-UV - L. 0,5 m		7738113242	116,00
FC-S60-1000	Prolunga fumi Ø60 mm; PP rigido opaco - L. 1,0 m		7738112624	42,00
FC-S60-2000	Prolunga fumi Ø60 mm; PP rigido opaco - L. 2,0 m		7738112625	56,00
FC-FR60	Raccordo a T Ø60 mm, c/ispezione; PP rigido opaco; per condotto flessibile		7738112633	186,00
FC-FO60	Manicotto di giunzione condotti flessibile/flessibile Ø60 mm; PP rigido opaco - L. 90 mm		7738112634	138,00
FC-O60	Copertura camino Ø60 mm; 400x400x252 mm, Ø60 mm; PP rigido opaco, c/terminale L. 0,5 m, anti UV, nero		7738112635	168,00
FC-O60	Distanziatore interno per intubamento condotto flessibile e rigido da Ø60 mm; PP (3x)		7738112632	29,00
FC-O60	Accessorio di montaggio per condotto flessibile Ø60 mm; PP grigio		7738112533	216,00
FC-O60	Lamiera di copertura con asola regolabile DN100 mm (composto da 2 lamiere presagomate); Met. bianco - Abbinabile anche ai kit C13x e C33x da Ø60/100 mm		7738112537	42,00
FC-OG	Lubrificante speciale per guarnizioni lato fumi. Tubetto da 50 ml		7738112534	20,00

Kit base ed Accessori per sistema fumario misto tipo C93x, in PP flessibile nel solo tratto di scarico verticale intubato a tetto

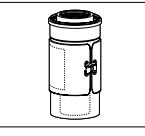
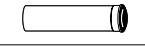
Kit base in configurazione C93x, misto - Ø80/125-80 mm; con scarico fumi verticale in camino in PP flessibile grigio ⁽¹⁾

Sigla	Descrizione		Codice	Prezzo € IVA escl.
FC-Set80-C93x	Kit base C93x, Ø80/125 mm PP/Met. bianco fino a camino e Ø80 PP rigido opaco in camino (senza curva c/ispezione, copertura e terminale UV). Composto da: Curva 87°, tubo concentrico 0,5 m, Rosone da parete interna, curva 87° Ø80 mm con reggia di supporto base camino, distanziatori (6x), etichette CE adesive.		7738113244	465,00
FC-Set80-C93x	Kit base C93x per caldaie a basamento - Ø80/125 mm; PP/Met. bianco a camino. Composto da: Copertura camino PP; terminale nero 0,5 m PP; curva 87° Ø80 mm con reggia di supporto base camino, Raccordo a T Ø80/125 mm c/ispezione; Tubo Ø80/125 mm per parete; Rosone per parete interna; distanziatore (6x), lubrificante, etichette CE adesive		7738112740	468,00
FC-CA80-C	Adattatore partenza verticale Ø80/125 mm; con prese di analisi combustione. Non compatibile con GB192i.2 (T40)		7738112714	87,00
FC-CA80-C-1	Adattatore partenza verticale Ø80/125 mm per GB192i.2 (T40)		7736702276	77,00
FC-CA80-87	Adattatore partenza curva 87°: Ø80/125 mm; PP/Met. bianco; con prese di analisi combustione. Non compatibile per GB192i.2 (T40)		7738112717	87,00
FC-CA80	Adattatore eccentrico Ø80/125 mm, compensazione a Ø80 mm; PP/Met. bianco; con prese di analisi combustione. Non compatibile per GB192i.2 (T40)		7738112716	115,00

Accessori C93x, misto - Ø80/125-80 mm, con scarico fumi verticale in camino in PP flessibile grigio

Sigla	Descrizione		Codice	Prezzo € IVA escl.
FC-CO80	Aumento concentrico da Ø60/100 mm a Ø80/125 mm; PP - L. 125 mm		7738112731	96,00
FC-C80-500	Prolunga Ø80/125 mm; PP/Met. bianco - L. 0,5 m		7738112645	76,00
FC-C80-1000	Prolunga Ø80/125 mm; PP/Met. bianco - L. 1,0 m		7738112646	107,00
FC-C80-2000	Prolunga Ø80/125 mm; PP/Met. bianco - L. 2,0 m		7738112647	190,00
FC-CR80	Raccordo Ø80/125 mm; con sportelli di ispezione; PP/Met. bianco - L. 250 mm		7738112666	128,00
FC-CO80	Manicotto scorrevole Ø80/125 mm; PP/Met. bianco - L. 300 mm		7738112729	117,00
FC-CER80-87	Curva Ø80/125 mm; con ispezione; PP/Met. bianco - 87°		7738112665	190,00
FC-CE80-87	Curva Ø80/125 mm; PP/Met. bianco - 87°		7738112648	91,00
FC-CE80-45	Curva Ø80/125; PP/Met. bianco - 45°		7738112593	82,00
FC-CE80-30	Curva Ø80/125; PP/Met. bianco - 30°		7738112664	82,00
FC-CE80-15	Curva Ø80/125; PP/Met. bianco - 15°		7738112594	82,00



Accessori C93x, misto - Ø80/125-80 mm, con scarico fumi verticale in camino in PP flessibile grigio

Sigla	Descrizione		Codice	Prezzo € IVA escl.
FC-Set-F80	Kit rotolo tubo flessibile Ø80 mm; PP grigio - L. 15 m. Composto da: Manicotto di giunzione flex/rig (1x), Distanziatori interni (3x), Centraggio (1x), Guarnizioni tubo flex (2x)		7738112689	820,00
FC-Set-F80	Kit rotolo tubo flessibile Ø80 mm; PP grigio - L. 25 m. Composto da: Manicotto di giunzione flex/rig (1x), Distanziatori interni (3x), Centraggio (1x), Guarnizioni tubo flex (2x)		7738112690	1.280,00
FC-FR80	Raccordo a T Ø80 mm, c/ispezione; PP rigido opaco; per condotto flessibile		7738112692	287,00
FC-F080	Manicotto di giunzione condotti flessibile/flessibile Ø80 mm; PP rigido opaco - L. 112 mm		7738112691	151,00
FC-F080	Manicotto di giunzione condotti rigido/flessibile Ø80 mm; PP rigido opaco - L. 91 mm		7738113130	180,00
FC-S80-250	Prolunga/terminale fumi Ø80 mm, PP rigido nero anti-UV - L. 380 mm		7738112737	138,00
FC-O80	Copertura camino Ø80 mm, 400x400x252 mm; PP rigido opaco, c/terminale L. 0,5 m, anti UV, nero		7738112719	190,00
FCO80	Centraggio per condotto verticale flessibile Ø80 mm		7738112738	75,00
FC-O60	Distanziatore interno per intubamento condotto flessibile e rigido da Ø80 mm; PP (3x)		7738112597	37,00
FC-O80	Accessorio di montaggio per condotto flessibile Ø80 mm; PP grigio		7738112723	232,00
FC-O80	Rosone per parete DN129 - 202x177 mm; Met. bianco; con viti a tassello (4x)		7738112595	39,00
FC-OG	Lubrificante speciale per guarnizioni lato fumi. Tubetto da 50 ml		7738112534	20,00

Sistema fumario misto B53/B23p, in PP rigido, con scarico verticale intubato a tetto

4

Descrizione		Ø60 mm	Ø80 mm	
FC-Set-B53 - kit base B53/B23(p); PP rigido opaco		7738113231	7738113252	2 - 3 - 4
FC-CA - Adattatore partenza verticale		7738112636; 7736702275	7738112714; 7736702276	1
FC-S-500-W - Prolunga fumi PP rigido bianco - L 0,5 m		7738112623	7738113236	3 - 6
FC-S-1000-W - Prolunga fumi/aria - PP rigido bianco - L 1,0 m		7738112624	7738113237	3 - 6
FC-SR - Raccordo fumi a T c/ispezione; PP rigido opaco		7738112630	7738112669	5
FC-SE-87 - Curva fumi/(aria) PP rigido opaco - 87°		7738112626	7738113239	2
FC-SE-45 - Curva fumi PP rigido opaco - 45°		7738112627	7738113240	2
FC-O - Copertura camino 400x400x252 mm; PP rigido opaco, c/terminale L 0,5 m		7738112635	7738112719	7

Per ulteriori informazioni sugli accessori scarichi fumo consultare l'elenco alle pagine successive

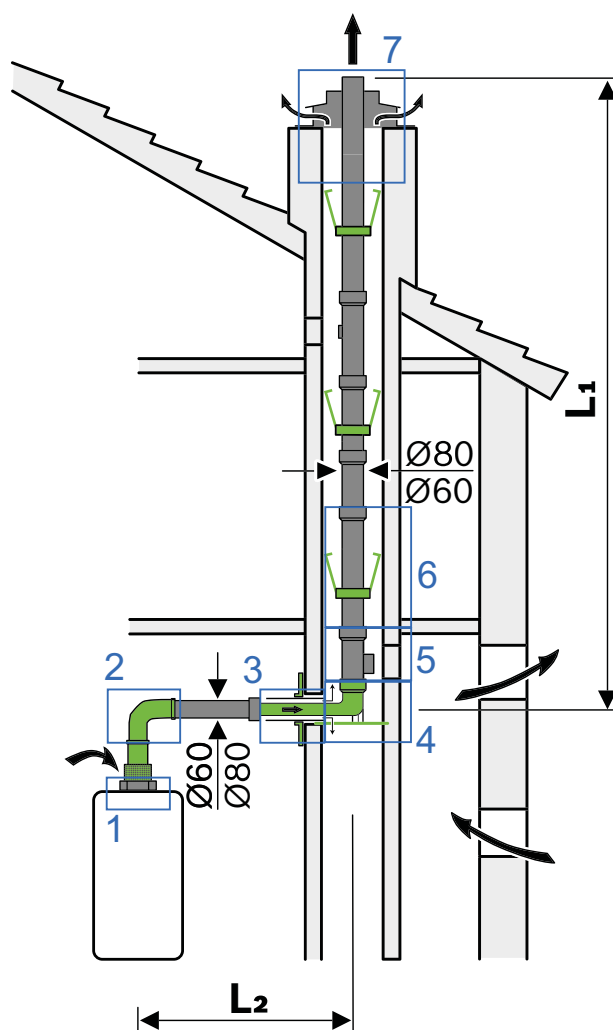



Kit base in configurazione B53/B23p misto - DN100 mm in aspirazione dal locale e Ø60 mm scarico fumi in camino, in PP rigido opaco

Sigla	Descrizione		Codice	Prezzo € IVA escl.
FC-Set60-B53	kit base B53/B23(p); Ø60 mm; PP rigido opaco (senza curva c/ispezione e copertura e terminale UV). Composto da: Griglia aria Ø80/125 mm; riduzione Ø80/60 mm; curva 87° Ø60 mm; prolunga passaggio a parete Ø60/100mm L 0,5 m; curva 87° Ø60mm con reggia di sostegno per base camino; rosone parete interna DN125 mm; distanziali (6x). Per GB192i.2 (T40) necessario adattatore specifico		7738113231	325,00
FC-Set60-B53	kit base B53/B23(p) per caldaie a basamento - Ø60 mm; PP rigido opaco. Composto da: Riduzione Ø80/60 mm; raccordo a T Ø60 mm c/ispezione; prolunga per passaggio a parete Ø60/100 mm L 0,5 m; curva 87° Ø60 mm con reggia di sostegno per base camino; rosone per parete interna DN125 mm; distanziali (6x); copricamino nero e terminale nero anti UV. Per GB192i.2 (T40) necessario adattatore specifico		7738112783	340,00
FC-CA60	Adattatore verticale Ø80/125 a Ø60/100 mm; PP bianco; con prese di analisi combustione. Non compatibile con GB192i.2 (T40)		7738112636	94,00
FC-CA60-1	Adattatore partenza verticale Ø60/100 mm per GB192i.2 (T40)		7736702275	77,00
FC-O80	Griglia aspirazione aria comburente; B53/B23(p); Ø80/125 mm; Met. bianco		7738112718	63,00





4

Accessori B53/B23p misto - DN100 mm in aspirazione dal locale e Ø60 mm scarico fumi in camino, in PP rigido opaco



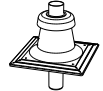

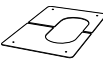

Sigla	Descrizione		Codice	Prezzo € IVA escl.
FC-Set-S60	Kit prolunghe per condotto fumi Ø60 mm; PP rigido opaco - L. 10 m (4 pz da 2 m, 1 pz da 1 m, 2 pz da 0,5 m)		7738112522	270,00
FC-Set-SR60	Kit prolunghe per condotto fumi Ø60 mm; PP rigido opaco - L. 10 m (4 pz da 2 m, 1 pz da 1 m, 2 pz da 0,5 m + raccordo a T c/ispezione)		7738112523	292,00
FC-S60-500	Prolunga fumi Ø60 mm; PP rigido opaco - L. 0,5 m		7738112623	29,00
FC-S60-1000	Prolunga fumi Ø60 mm; PP rigido opaco - L. 1,0 m		7738112624	42,00
FC-S60-2000	Prolunga fumi Ø60 mm; PP rigido opaco - L. 2,0 m		7738112625	56,00
FC-SR60	Raccordo fumi a T Ø60 mm c/ispezione; PP rigido opaco - L. 615 mm		7738112630	50,00
FC-SE60-87	Curva fumi Ø60 mm; PP rigido opaco - 87°		7738112626	37,00
FC-SE60-45	Curva fumi Ø60 mm; PP rigido opaco - 45°		7738112627	29,00
FC-SE60-30	Curva fumi Ø60 mm; PP rigido opaco - 30°		7738112628	29,00
FC-SE60-15	Curva fumi Ø60 mm; PP rigido opaco - 15°		7738112629	29,00

Kit base ed Accessori per sistema fumario misto B53/B23p, in PP rigido, con scarico verticale intubato a tetto

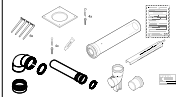
Accessori B53/B23p misto - DN100 mm in aspirazione dal locale e Ø60 mm scarico fumi in camino, in PP rigido opaco

Sigla	Descrizione		Codice	Prezzo € IVA escl.
FC-060	Distanziatore interno per intubamento condotto flessibile e rigido da Ø60 mm; PP (3x)		7738112632	29,00
FC-060	Copertura camino Ø60 mm; 400x400x252 mm, Ø60 mm; PP rigido opaco, c/terminale L. 0,5 m, anti UV, nero		7738112635	168,00
FC-S60-500	Prolunga / terminale fumi Ø60 mm, PP rigido nero anti-UV - L. 0,5 m		7738113242	116,00
FC-060	Lamiera di copertura con asola regolabile DN100 mm (composto da 2 lamiere presagomate); Met. bianco - Abbinabile anche ai kit C13x e C33x da Ø60/100 mm		7738112537	42,00
FC-OG	Lubrificante speciale per guarnizioni lato fumi. Tubetto da 50 ml		7738112534	20,00

Kit base in configurazione B53/B23p misto - DN125 mm in aspirazione dal locale e Ø80 mm scarico fumi, in PP rigido opaco o bianco

Sigla	Descrizione		Codice	Prezzo € IVA escl.
FC-Set80-B53	Kit base B53/B23(p) - Ø80 mm; PP rigido opaco (senza curva c/ispezione.e copertura e terminale UV). Composto da: Griglia aria comburente; curva 87° Ø80 mm; tubo Ø80 mm per passaggio parete; rosone per parete interna; curva 87° Ø80 mm con reggia di supporto base camino; distanziali (6x); etichette CE adesive, lubrificante.		7738113252	410,00
FC-Set80-B53	Kit base B53/B23(p) per caldaie a basamento; Ø80 mm; PP rigido opaco. Composto da: Tubo Ø80 mm per passaggio parete; raccordo a T Ø80 mm c/ispezione, rosone per parete interna; curva 87° Ø80 mm con reggia di supporto base camino; copricamino con terminale nero L. 0,5 m; distanziali (6x); etichette CE adesive, lubrificante		7738112750	415,00
FC-CA80-C	Adattatore partenza verticale Ø80/125 mm; con prese di analisi combustione. Non compatibile con GB192i.2 (T40)		7738112714	87,00
FC-CA80-C-1	Adattatore partenza verticale Ø80/125 mm per GB192i.2 (T40)		7736702276	77,00
FC-CA80	Adattatore eccentrico Ø80/125 mm, compensazione a Ø80 mm; PP/Met. bianco; con prese di analisi combustione. Non compatibile per GB192i.2 (T40)		7738112716	115,00
FC-O80	Griglia aspirazione aria comburente; B53/B23(p); Ø80/125 mm; Met. bianco		7738112718	63,00
FC-SA80	Adattatore Ø80; PP rigido, c/presa analisi fumi. Per GB125 V6/V7 BE		7738112766	101,00

Accessori B53/B23p misto - DN125 mm in aspirazione dal locale e Ø80 mm scarico fumi in camino, in PP rigido opaco o bianco

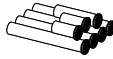
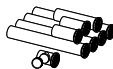
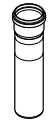
Sigla	Descrizione		Codice	Prezzo € IVA escl.
FC-Set-S80	Kit prolunghe per condotto fumi Ø80 mm; PP rigido opaco - L. 10 m (4 pz da 2 m, 1 pz da 1 m, 2 pz da 0,5 m)		7738112670	355,00
FC-Set-SR80	Kit prolunghe per condotto fumi Ø80 mm; PP rigido opaco - L. 10 m (4 pz da 2 m, 1 pz da 1 m, 2 pz da 0,5 m + raccordo a T c/ispezione)		7738112598	375,00
FC-S80-250	Prolunga/terminale fumi Ø80 mm, PP rigido nero anti-UV - L. 380 mm		7738112737	138,00



Accessori B53/B23p misto - DN125 mm in aspirazione dal locale e Ø80 mm scarico fumi in camino, in PP rigido opaco o bianco

Sigla	Descrizione		Codice	Prezzo € IVA escl.
FC-S80-500	Prolunga fumi Ø80 mm, PP rigido opaco - L. 0,5 m		7738112650	36,00
FC-S80-1000	Prolunga fumi/aria Ø80 mm; PP rigido opaco - L. 1,0 m		7738112651	55,00
FC-S80-2000	Prolunga fumi/aria Ø80 mm; PP rigido opaco - L. 2,0 m		7738112652	70,00
FC-SR80	Raccordo fumi a T Ø80 mm c/ispezione; PP rig. opaco - L. 250 mm		7738112669	50,00
FC-SO80	Manicotto scorrevole Ø80 mm; PP rigido opaco - L. 300 mm		7738112730	69,00
FC-SE80-87	Curva fumi/aria Ø80 mm; PP rigido opaco - 87°		7738112654	36,00
FC-SE80-45	Curva fumi/aria Ø80 mm; PP rigido opaco - 45°		7738112653	36,00
FC-SE80-30	Curva fumi/aria Ø80 mm; PP rigido opaco - 30°		7738112668	36,00
FC-SE80-15	Curva fumi/aria Ø80 mm; PP rigido opaco - 15°		7738112667	36,00
FC-S80-500-W	Prolunga fumi/aria Ø80 mm; PP rigido bianco - L. 0,5 m		7738113236	42,00
FC-S80-1000-W	Prolunga fumi/aria Ø80 mm; PP rigido bianco - L. 1,0 m		7738113237	63,00
FC-S80-2000-W	Prolunga fumi/aria Ø80 mm; PP rigido bianco - L. 2,0 m		7738113238	76,00
FC-SE80-87-W	Curva fumi/aria Ø80 mm; PP rigido bianco - 87°		7738113239	42,00
FC-SE80-45-W	Curva fumi/aria Ø80 mm; PP rigido bianco - 45°		7738113240	42,00
FC-O60	Distanziatore interno per intubamento condotto flessibile e rigido da Ø80 mm; PP (3x)		7738112597	37,00
FC-O80	Copertura camino Ø80 mm, 400x400x252 mm; PP rigido opaco, c/terminale L. 0,5 m, anti UV, nero		7738112719	190,00
FC-C080	Aumento concentrico da Ø60/100 mm a Ø80/125 mm; PP - L. 125 mm		7738112731	96,00
FC-O80	Rosone per parete DN129 - 202x177 mm; Met. bianco; con viti a tassello (4x)		7738112595	39,00
FC-OG	Lubrificante speciale per guarnizioni lato fumi. Tubetto da 50 ml		7738112534	20,00

Accessori sistema fumario misto B53/B23p, in PP flessibile nel solo tratto di scarico verticale intubato a tetto

Sistema fumario misto B53/B23p, in PP flessibile nel solo tratto di scarico verticale intubato a tetto

4

Descrizione		Ø60 mm	Ø80 mm	
FC-Set-B53 - kit base B53/B23(p); PP rigido opaco		7738113231	7738113252	2 - 3 - 4
FC-CA - Adattatore partenza verticale		7738112636; 7736702275	7738112714; 7736702276	1
FC-S-500-W - Prolunga fumi PP rigido bianco - L. 0,5 m		7738112623	7738113236	3
FC-S-1000-W - Prolunga fumi/aria - PP rigido bianco - L. 1,0 m		7738112624	7738113237	3
FC-SE-87 - Curva fumi PP rigido opaco - 87°		7738112626	7738113239	2
FC-SE-45 - Curva fumi PP rigido opaco - 45°		7738112627	7738113240	2
FC-Set-F - Kit rotolo tubo flessibile; PP grigio - L. 12,5 m/15 m		7738112524	7738112689	6 - 7
FC-FR - Raccordo a T, c/ispezione per condotto flessibile		7738112633	7738112692	5
FC-O - Copertura camino 400x400x252 mm; PP rigido opaco, c/terminale L. 0,5 m		7738112635	7738112719	8

Per ulteriori informazioni sugli accessori scarichi fumo consultare l'elenco alle pagine successive

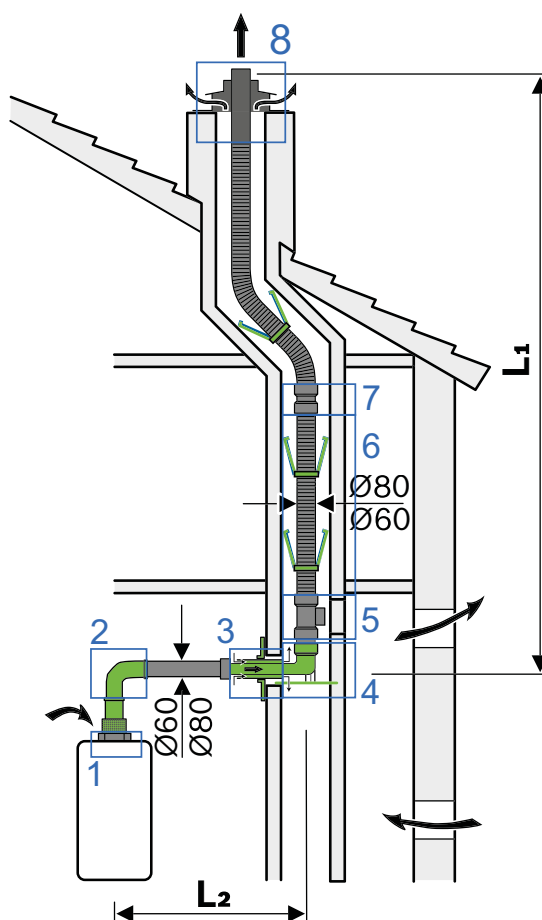



Kit base in configurazione B53/B23p misto - DN100 mm in aspirazione dal locale e Ø60 mm scarico fumi in camino, in PP flessibile grigio









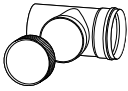

Sigla	Descrizione		Codice	Prezzo € IVA escl.
FC-Set60-B53	kit base B53/B23(p); Ø60 mm; PP rigido opaco (senza curva c/ispezione e copertura e terminale UV). Composto da: Griglia aria Ø80/125 mm; riduzione Ø80/60 mm; curva 87° Ø60 mm; prolunga passaggio a parete Ø60/100mm L 0,5 m; curva 87° Ø60mm con reggia di sostegno per base camino; rosone parete interna DN125 mm; distanziali (6x). Per GB192i.2 (T40) necessario adattatore specifico		7738113231	325,00
FC-Set60-B53	kit base B53/B23(p) per caldaie a basamento - Ø60 mm; PP rigido opaco. Composto da: Riduzione Ø80/60 mm; raccordo a T Ø60 mm c/ispezione; prolunga per passaggio a parete Ø60/100 mm L 0,5 m; curva 87° Ø60 mm con reggia di sostegno per base camino; rosone per parete interna DN125 mm; distanziali (6x); copricamino nero e terminale nero anti UV. Per GB192i.2 (T40) necessario adattatore specifico		7738112783	340,00
FC-CA60	Adattatore verticale Ø80/125 a Ø60/100 mm; PP bianco; con prese di analisi combustione. Non compatibile con GB192i.2 (T40)		7738112636	94,00
FC-CA60-1	Adattatore partenza verticale Ø60/100 mm per GB192i.2 (T40)		7736702275	77,00
FC-O80	Griglia aspirazione aria comburente; B53/B23(p); Ø80/125 mm; Met. bianco		7738112718	63,00

Accessori B53/B23p misto - DN100 mm in aspirazione dal locale e Ø60 mm scarico fumi in camino, in PP flessibile grigio

Sigla	Descrizione		Codice	Prezzo € IVA escl.
FC-Set-F60	Kit rotolo tubo flessibile Ø60 mm; PP grigio - L. 12,5 m. Composto da: Manicotti di giunzione flex/rig (2x), Distanziatore interno (3x), Centraggio (1x), Guarnizioni tubo flex (2x), Fascetta di fissaggio (3x), Etichetta CE adesiva		7738112524	510,00
FC-Set-F60	Kit tubo flessibile Ø60 mm; PP grigio - L. 5 m. Utilizzo anche per estensione condotto fumi. Composto da: Manicotto di giunzione flex/rig (1x) -Manicotti di giunzione flex/flex (2x) -Distanziatore interno (3x) -Centraggio (1x) -Guarnizioni tubo flex (2x) -Fascetta di fissaggio (3x) -Etichetta CE adesiva		7738112525	215,00
FC-FR60	Raccordo a T Ø60 mm, c/ispezione; PP rigido opaco; per condotto flessibile		7738112633	186,00
FC-FO60	Manicotto di giunzione condotti flessibile/flessibile Ø60 mm; PP rigido opaco - L. 90 mm		7738112634	138,00
FC-O60	Accessorio di montaggio per condotto flessibile Ø60 mm; PP grigio		7738112533	216,00
FC-S60-500	Prolunga /terminale fumi Ø60 mm, PP rigido nero anti-UV - L. 0,5 m		7738113242	116,00
FC-S60-500	Prolunga fumi Ø60 mm; PP rigido opaco - L. 0,5 m		7738112623	29,00
FC-S60-1000	Prolunga fumi Ø60 mm; PP rigido opaco - L. 1,0 m		7738112624	42,00
FC-S60-2000	Prolunga fumi Ø60 mm; PP rigido opaco - L. 2,0 m		7738112625	56,00

Kit base ed Accessori per sistema fumario misto B53/B23p, in PP flessibile nel solo tratto di scarico verticale intubato a tetto

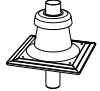
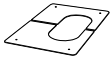
Accessori B53/B23p misto - DN100 mm in aspirazione dal locale e Ø60 mm scarico fumi in camino, in PP flessibile grigio

Sigla	Descrizione		Codice	Prezzo € IVA escl.
FC-SR60	Raccordo fumi a T Ø60 mm c/ispezione; PP rigido opaco - L. 615 mm		7738112630	50,00
FC-FR60	Raccordo a T Ø60 mm, c/ispezione; PP rigido opaco; per condotto flessibile		7738112633	186,00
FC-FO60	Manicotto di giunzione condotti flessibile/flessibile Ø60 mm; PP rigido opaco - L. 90 mm		7738112634	138,00
FC-SE60-87	Curva fumi Ø60 mm; PP rigido opaco - 87°		7738112626	37,00
FC-SE60-45	Curva fumi Ø60 mm; PP rigido opaco - 45°		7738112627	29,00
FC-SE60-30	Curva fumi Ø60 mm; PP rigido opaco - 30°		7738112628	29,00
FC-SE60-15	Curva fumi Ø60 mm; PP rigido opaco - 15°		7738112629	29,00
FC-O60	Distanziatore interno per intubamento condotto flessibile e rigido da Ø60 mm; PP (3x)		7738112632	29,00
FC-C080	Aumento concentrico da Ø60/100 mm a Ø80/125 mm; PP - L. 125 mm		7738112731	96,00
FC-O60	Copertura camino Ø60 mm; 400x400x252 mm, Ø60 mm; PP rigido opaco, c/terminale L. 0,5 m, anti UV, nero		7738112635	168,00
FC-O60	Lamiera di copertura con asola regolabile DN100 mm (composto da 2 lamiere presagomate); Met. bianco - Abbinabile anche ai kit C13x e C33x da Ø60/100 mm		7738112537	42,00
FC-OG	Lubrificante speciale per guarnizioni lato fumi. Tubetto da 50 ml		7738112534	20,00



Kit base in configurazione B53/B23p misto - DN125 mm in aspirazione dal locale e Ø80 mm scarico fumi, in PP flessibile grigio

Sigla	Descrizione		Codice	Prezzo € IVA escl.
FC-Set80-B53	Kit base B53/B23(p) - Ø80 mm; PP rigido opaco (senza curva c/ispezione e copertura e terminale UV). Composto da: Griglia aria comburente; curva 87° Ø80 mm; tubo Ø80 mm per passaggio parete; rosone per parete interna; curva 87° Ø80 mm con reggia di supporto base camino; distanziali (6x); etichette CE adesive, lubrificante.		7738113252	410,00
FC-Set80-B53	Kit base B53/B23(p) per caldaie a basamento; Ø80 mm; PP rigido opaco. Composto da: Tubo Ø80 mm per passaggio parete; raccordo a T Ø80 mm c/ispezione, rosone per parete interna; curva 87° Ø80 mm con reggia di supporto base camino; copricamino con terminale nero L. 0,5 m; distanziali (6x); etichette CE adesive, lubrificante		7738112750	415,00
FC-CA80-C	Adattatore partenza verticale Ø80/125 mm; con prese di analisi combustione. Non compatibile con GB192i.2 (T40)		7738112714	87,00
FC-CA80-C-1	Adattatore partenza verticale Ø80/125 mm per GB192i.2 (T40)		7736702276	77,00
FC-CA80	Adattatore eccentrico Ø80/125 mm, compensazione a Ø80 mm; PP/Met. bianco; con prese di analisi combustione. Non compatibile per GB192i.2 (T40)		7738112716	115,00
FC-O80	Griglia aspirazione aria comburente; B53/B23(p); Ø80/125 mm; Met. bianco		7738112718	63,00
FC-SA80	Adattatore Ø80, PP rigido, c/presa analisi fumi. Per GB125 V6/V7 BE		7738112766	101,00

4

Accessori B53/B23p misto - DN125 mm in aspirazione dal locale e Ø80 mm scarico fumi in camino, in PP flessibile grigio

Sigla	Descrizione		Codice	Prezzo € IVA escl.
FC-Set-F80	Kit rotolo tubo flessibile Ø80 mm; PP grigio - L. 15 m. Composto da: Manicotto di giunzione flex/rig (1x), Distanziatori interni (3x), Centraggio (1x), Guarnizioni tubo flex (2x)		7738112689	820,00
FC-Set-F80	Kit rotolo tubo flessibile Ø80 mm; PP grigio - L. 25 m. Composto da: Manicotto di giunzione flex/rig (1x), Distanziatori interni (3x), Centraggio (1x), Guarnizioni tubo flex (2x)		7738112690	1.280,00
FC-F080	Manicotto di giunzione condotti rigido/flessibile Ø80 mm; PP rigido opaco - L. 91 mm		7738113130	180,00
FC-F080	Manicotto di giunzione condotti flessibile/flessibile Ø80 mm; PP rigido opaco - L. 112 mm		7738112691	151,00
FC-FR80	Raccordo a T Ø80 mm, c/ispezione; PP rigido opaco; per condotto flessibile		7738112692	287,00
FC-O80	Accessorio di montaggio per condotto flessibile Ø80 mm; PP grigio		7738112723	232,00
FC-O125	Distanziale DN125 mm; PP rigido - L. 360 mm (3 pz)		7738113135	54,00
FC-S80-250	Prolunga/terminale fumi Ø80 mm, PP rigido nero anti-UV - L. 380 mm		7738112737	138,00
FC-S80-500	Prolunga fumi Ø80 mm, PP rigido opaco - L. 0,5 m		7738112650	36,00
FC-S80-1000	Prolunga fumi/aria Ø80 mm; PP rigido opaco - L. 1,0 m		7738112651	55,00
FC-S80-2000	Prolunga fumi/aria Ø80 mm; PP rigido opaco - L. 2,0 m		7738112652	70,00
FC-SR80	Raccordo fumi a T Ø80 mm c/ispezione; PP rig. opaco - L. 250 mm		7738112669	50,00

Kit base ed Accessori per sistema fumario misto B53/B23p, in PP flessibile nel solo tratto di scarico verticale intubato a tetto

Accessori B53/B23p misto - DN125 mm in aspirazione dal locale e Ø80 mm scarico fumi in camino, in PP flessibile grigio

Sigla	Descrizione		Codice	Prezzo € IVA escl.
FC-S080	Manicotto scorrevole Ø80 mm; PP rigido opaco - L. 300 mm		7738112730	69,00
FC-SE80-87	Curva fumi/aria Ø80 mm; PP rigido opaco - 87°		7738112654	36,00
FC-SE80-45	Curva fumi/aria Ø80 mm; PP rigido opaco - 45°		7738112653	36,00
FC-SE80-30	Curva fumi/aria Ø80 mm; PP rigido opaco - 30°		7738112668	36,00
FC-SE80-15	Curva fumi/aria Ø80 mm; PP rigido opaco - 15°		7738112667	36,00
FC-S80-500-W	Prolunga fumi/aria Ø80 mm; PP rigido bianco - L. 0,5 m		7738113236	42,00
FC-S80-1000-W	Prolunga fumi/aria Ø80 mm; PP rigido bianco - L. 1,0 m		7738113237	63,00
FC-S80-2000-W	Prolunga fumi/aria Ø80 mm; PP rigido bianco - L. 2,0 m		7738113238	76,00
FC-SE80-87-W	Curva fumi/aria Ø80 mm; PP rigido bianco - 87°		7738113239	42,00
FC-SE80-45-W	Curva fumi/aria Ø80 mm; PP rigido bianco - 45°		7738113240	42,00
FC-O80	Copertura camino Ø80 mm, 400x400x252 mm; PP rigido opaco, c/terminale L. 0,5 m, anti UV, nero		7738112719	190,00
FC-C080	Aumento concentrico da Ø60/100 mm a Ø80/125 mm; PP - L. 125 mm		7738112731	96,00
FC-O80	Rosone per parete DN129 - 202x177 mm; Met. bianco; con viti a tassello (4x)		7738112595	39,00
FC-OG	Lubrificante speciale per guarnizioni lato fumi. Tubetto da 50 ml		7738112534	20,00

Etichetta adesiva di Certificazione del sistema fumi da C13 a B53(P) ⁽¹⁾

Sigla	Descrizione		Codice	Prezzo € IVA escl.
FC-Sticker-CE	Etichette adesive di Certificazione del sistema fumi per kit base (20 pz)		8737708771	15,00

⁽¹⁾ Accessorio comune a tutte le configurazioni Residenziali, e normalmente presente nell'imballo dei kit base di scarico fumi.



Lunghezze massime ammesse [m] per sistema fumario di scarico collettivo tipo C(14)3x - Ø80/125-110 mm, in PP rigido opaco in camino, in pressione; con ritorno condensa in caldaia ⁽¹⁾

Modello caldaia a condensazione a parete per applicazioni in scarico collettivo $Q_{n,max}$ entro i 30 kW	Articolo	Raccordo fumi in caldaia Ø [mm]	C(14)3x 80/125-110 rig. in camino $L \leq L_{Gruppo}$ [m]
Serie a parete	Modelli a parete		Gruppo di riferimento
GB192i2-25 W	7736702495	80/125 a 80/80	3
GB182i2-24 KWH	7736902468	80/125	3
GB182i2-24 KDWH	7736902469	80/125	4
GB182i2-15 WH	7736902470	80/125	2
GB182i2-25 WH	7736902471	80/125	3
GB172i2-24 KWH	7736902462	80/125	3
GB172i2-24 KDWH	7736902463	80/125	4
GB172i-24 T50	7716701559	80/125	4
GB172i-24 T100SH	7738101017	80/125	4
GB172i-24 T210SRH	7738101016	80/125	4
GB122-24 KH (Balcony)	7736901285	80/125	3
GB122-24 KD H (Balcony)	7736901287	80/125	4
GB122-24 TH	7736901533	80/125	3

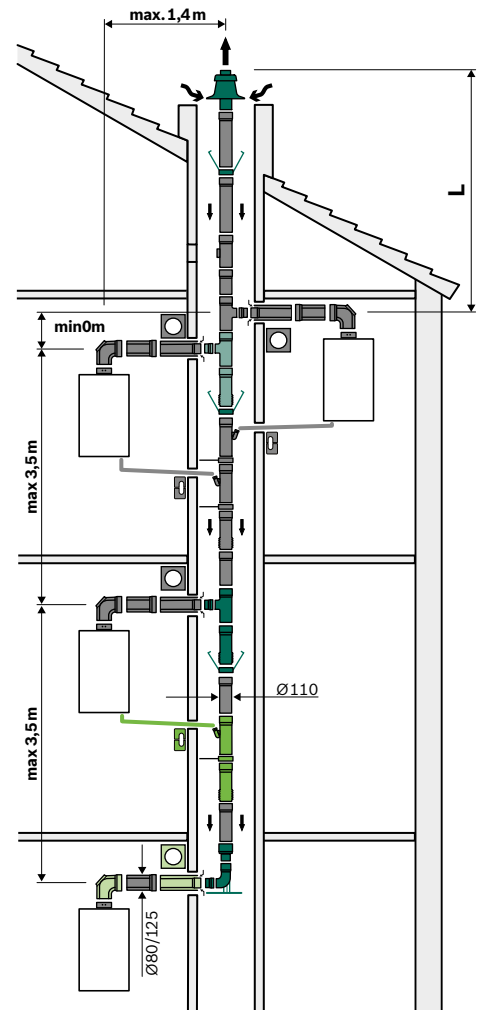

4

Gruppi generatori di calore a parete con $Q_{n,max}$ entro i 30 kW, per sistema fumario collettivo tipo C(14)3x - Ø80/125-110 mm, in PP rigido opaco in camino, in pressione; con ritorno condensa in caldaia ⁽¹⁾

Caldaie a condensazione a parete collegate 80/125 a DN110 rigido [n°]	Dimensioni camino per intubamento sistema C(14)3x [mm]/[Ø mm]	Lunghezze massime alla caldaia più alta L per Gruppo 2 [m]	Lunghezze massime alla caldaia più alta L per Gruppo 3 [m]	Lunghezze massime alla caldaia più alta L per Gruppo 4 [m]
2 apparecchi	140 x 200 / 185	10	10	10
3 apparecchi	140 x 200 / 185	10	10	10
4 apparecchi	140 x 200 / 185	6	10	2
2 apparecchi	200 x 200 / 225	10	10	10
3 apparecchi	200 x 200 / 225	10	10	10
4 apparecchi	200 x 200 / 225	10	10	2
5 apparecchi	200 x 200 / 225	3	-	-

⁽¹⁾ **C(14)3x**: Sistema di aspirazione/scarico fumi collettivo in PP rigido, per più apparecchi a gas simili omologati per questa configurazione e rappresentati in specifici Gruppi di appartenenza. Ritorno condensa generale dal condotto collettivo verticale, indirizzato al sifone integrato nella prima caldaia collegata alla base del condotto stesso; oppure centralizzato alla base della canna collettiva. **Il sistema è possibile solo per generatori di calore a gas con potenza massima fino a 30 kW e con valvola clapet fumi, secondo EN 15502.** Fare riferimento alle sezioni del camino riportate espressamente sui manuali tecnici degli apparecchi.

- La distanza orizzontale massima ammessa **L1** per il solo condotto concentrico orizzontale aria/fumi da caldaia a canna fumaria, allo stato attuale è **≤ 1,4 m**.
- Le altezze minima e massima ammesse **H** tra un collegamento e l'altro degli apparecchi a gas al condotto collettivo verticale di scarico rigido intubato in canna fumaria, sono comprese nell'intervallo **da 0,0 m a 3,5 m**.

La tabella è valida unicamente con accessori di fumisteria Buderus. Le lunghezze massime raggiungibili con l'intubamento prevedono l'aumento della potenza minima $P_{n,min}$ [kW]; attenendosi a quanto riportato sui manuali tecnici di riferimento.

Kit base ed accessori in configurazione C(14)3x - Ø80/125-110 mm, in PP rigido opaco in camino, in pressione; con ritorno condensa in caldaia ⁽¹⁾

Sigla	Descrizione		Codice	Prezzo € IVA escl.
FC-Set80	Kit base in locale per C(14)3x; Ø80/125 mm; PP/Met. bianco orizzontale fino al camino. Composto da: Tubo per passaggio a parete Ø80/125 mm L. 0,5 m; Curva 90° Ø80/125 mm c/ispezione; Rosone a parete DN130-200x260 mm; Lubrificante; Etichette CE adesive. Per GB192i.2 (T40) è necessario adattatore specifico		7738112581	415,00
FC-Set110-C(14)3x	Kit base in camino per C(14)3x; DN110 mm; PP rigido opaco. Composto da: Copertura camino PPDN110 mm 400x400xH264 mm; Terminale nero PP DN110 mm L. 0,5 m; Curva di supporto 87° Ø80 mm c/reggia; Aumento Ø80 mm a DN110 mm; Raccordo a T DN110 mm c/adattatore Ø80 mm L. 366 mm; Tubo d'estensione DN110 mm L. 426 mm; Distanziatore DN110 mm (12x mezzelune); Lubrificante; Etichette CE adesive		7738113339	865,00
FC-Set110-C(14)3x	Kit estensione in camino tipo C(14)3x; DN110 mm; PP rigido opaco; 1 per 3 caldaie. Composto da: Raccordo a T DN 110 mm c/adattatore Ø80 mm L. 366 mm; Prolunga DN110 mm L. 426 mm		7738113179	216,00
FC-O110	Kit chiusura condensa con raccordo a collettore multiplo intubato DN110 mm C(14)3x; PP rigido; 1 per caldaia. Composto da: Raccogli condensa DN110 L. 316 mm da caldaia; Tubo espansione DN110 mm L. 426; Tubo corrugato scarico condensati Ø25 mm L. 2,5 m c/tappo; Lamiera di copertura (in 2 pezzi) 240x260 mm; Staffa di fissaggio		7738113345	163,00
FC-O125	Kit chiusura condensa universale DN110-125-160-200 mm C(14)3x; PP rigido. Composto da: Tappo DN131 mm; Lamiera di copertura DN130 mm (in 2 pezzi) 240x260 mm		7738113193	70,00
FC-O80	Kit chiusura condensa Ø80/125 mm per raccordo a collettore multiplo intubato Ø80 mm C(14)3x; PP rigido. Composto da: Tubo Ø80/125 mm di raccordo a T L. 500 mm; Tappo Ø80 mm mm; Tappo DN131 mm; Lamiera di copertura DN130 mm (in 2 pezzi) 240x260 mm; intubato		7738113344	149,00
FC-O80	Adattatore per curva di sostegno Ø80 mm, per C(14)3x; PP		7738113181	58,00
FC-CA80-C	Adattatore partenza verticale Ø80/125 mm; con prese di analisi combustione. Non compatibile con GB192i.2 (T40)		7738112714	87,00
FC-CA80-C-1	Adattatore partenza verticale Ø80/125 mm per GB192i.2 (T40)		7736702276	77,00
FC-CA80-87	Adattatore partenza curva 87°; Ø80/125 mm; PP/Met. bianco; con prese di analisi combustione. Non compatibile per GB192i.2 (T40)		7738112717	87,00
FC-CA80	Adattatore eccentrico Ø80/125 mm, compensazione a Ø80 mm; PP/Met. bianco; con prese di analisi combustione. Non compatibile per GB192i.2 (T40)		7738112716	115,00

Sistema C(14)3x con ritorno condensa generale dal condotto collettivo verticale DN110 mm in PP rigido, indirizzato al sifone integrato nella prima caldaia collegata alla base del condotto stesso, utilizzando l'accessorio art. 7738113345 (1 per 2 caldaie collegate).

Accessori C(14)3x - Ø 80/125 mm in PP/Met. bianco a DN110 mm in PP rigido

Sigla	Descrizione		Codice	Prezzo € IVA escl.
FC-C80-500	Prolunga Ø80/125 mm; PP/Met. bianco - L. 0,5 m		7738112645	76,00
FC-C80-1000	Prolunga Ø80/125 mm; PP/Met. bianco - L. 1,0 m		7738112646	107,00
FC-C80-2000	Prolunga Ø80/125 mm; PP/Met. bianco - L. 2,0 m		7738112647	190,00
FC-CER80-87	Curva Ø80/125 mm; con ispezione; PP/Met. bianco - 87°		7738112665	190,00
FC-CE80-87	Curva Ø80/125 mm; PP/Met. bianco - 87°		7738112648	91,00
FC-CE80-45	Curva Ø80/125; PP/Met. bianco - 45°		7738112593	82,00
FC-CE80-30	Curva Ø80/125; PP/Met. bianco - 30°		7738112664	82,00
FC-CE80-15	Curva Ø80/125; PP/Met. bianco - 15°		7738112594	82,00



Accessori C(14)3x - Ø 80/125 mm in PP/Met. bianco a DN110 mm in PP rigido

Sigla	Descrizione		Codice	Prezzo € IVA escl.
FC-CR80	Raccordo Ø80/125 mm; con sportelli di ispezione; PP/Met. bianco - L. 250 mm		7738112666	128,00
FC-CO80	Manicotto scorrevole Ø80/125 mm; PP/Met. bianco - L. 300 mm		7738112729	117,00
FC-Set-SR110	Kit prolunghe per condotto fumi DN110; PP rigido opaco - L. 10 m (4 pz da 2 m, 1 pz da 1 m, 2 pz da 0,5 m + raccordo a T con ispezione da 0,215 m)		7738112686	580,00
FC-Set-S110	Kit prolunghe per condotto fumi DN110; PP rigido opaco - L. 10 m (4 pz da 2 m, 1 pz da 1 m, 2 pz da 0,5 m)		7738112685	515,00
FC-S110-500	Prolunga fumi/aria DN110; PP rigido opaco - L. 0,5 m		7738112679	52,00
FC-S110-1000	Prolunga fumi/aria DN110; PP rigido opaco - L. 1,0 m		7738112680	60,00
FC-S110-2000	Prolunga fumi/aria DN110; PP rigido opaco - L. 2,0 m		7738112681	115,00
FC-SR110	Raccordo fumi a T c/ispezione DN110; PP rigido opaco - L. 311		7738112684	73,00
FC-SE110-30	Curva fumi/aria DN110; PP rigido opaco - 30°		7738112682	45,00
FC-SE110-15	Curva fumi/aria DN110; PP rigido opaco - 15°		7738112683	44,00
FC-O110	Copertura camino 400x400xH252 mm; DN110 mm; PP rigido opaco, c/terminale anti UV, PP nero DN110 mm L. 0,5 m		7738112721	187,00
FC-O110	Copertura camino 400x400xH200 mm; DN110 mm; PP rigido opaco, c/terminale anti UV, INOX nero DN110 mm L. 0,5 m. Anche per PP DN110 mm flessibile		7738112722	330,00
FC-O110	Distanziali DN110; per tubazione PP rigido & flessibile (3x)		7738112728	40,00
Uten.intub DN110 rig	Utensile per intubamento PP rig DN110 mm; INOX		87090830	20,00
FC-O80	Lamiera di copertura con asola regolabile DN125 (composto da 2 lamiere presagomate); Met. bianco - Abbinabile anche ai kit C13 e C33 da Ø 80/125 mm		7738112725	39,00
FC-O80	Rosone per parete DN129 - 202x177 mm; Met. bianco; con viti a tassello (4x)		7738112595	39,00
FC-O110	Rosone DN115; Met.bianco - 200x176 mm		7738113159	66,00
FC-OG	Lubrificante speciale per guarnizioni lato fumi. Tubetto da 50 ml		7738112534	20,00

Etichetta adesiva di Certificazione del sistema fumi da C13 a B53(P) ⁽¹⁾

Sigla	Descrizione		Codice	Prezzo € IVA escl.
FC-Sticker-CE	Etichette adesive di Certificazione del sistema fumi per kit base (20 pz)		8737708771	15,00

⁽¹⁾ Accessorio comune a tutte le configurazioni Residenziali, e normalmente presente nell'imballo dei kit base di scarico fumi.

Lunghezze massime ammesse [m] per sistema fumario di scarico collettivo tipo C(14)3x - Ø80/125-110 mm, in PP flessibile grigio in camino, in pressione; con ritorno condensa in caldaia ⁽¹⁾

4

Modello caldaia a condensazione a parete per applicazioni in scarico collettivo $Q_{n,max}$ entro i 30 kW	Articolo	Raccordo fumi in caldaia Ø [mm]	C(14)3x 80/125-110 flex in camino $L \leq L_{Gruppo}$ [m]
Serie a parete	Modelli a parete		Gruppo di riferimento
GB192i2-25 W	7736702495	80/125 a 80/80	3
GB182i2-24 KW H	7736902468	80/125	3
GB182i2-24 KDW H	7736902469	80/125	4
GB182i2-15 W H	7736902470	80/125	2
GB182i2-25 W H	7736902471	80/125	3
GB172i2-24 KW H	7736902462	80/125	3
GB172i2-24 KDW H	7736902463	80/125	4
GB172i-24 T50	7716701559	80/125	4
GB172i-24 T100S H	7738101017	80/125	4
GB172i-24 T210SR H	7738101016	80/125	4
GB122-24KH (Balcony)	7736901285	80/125	3
GB122-24KD H (Balcony)	7736901287	80/125	4
GB122-24TH	7736901533	80/125	3

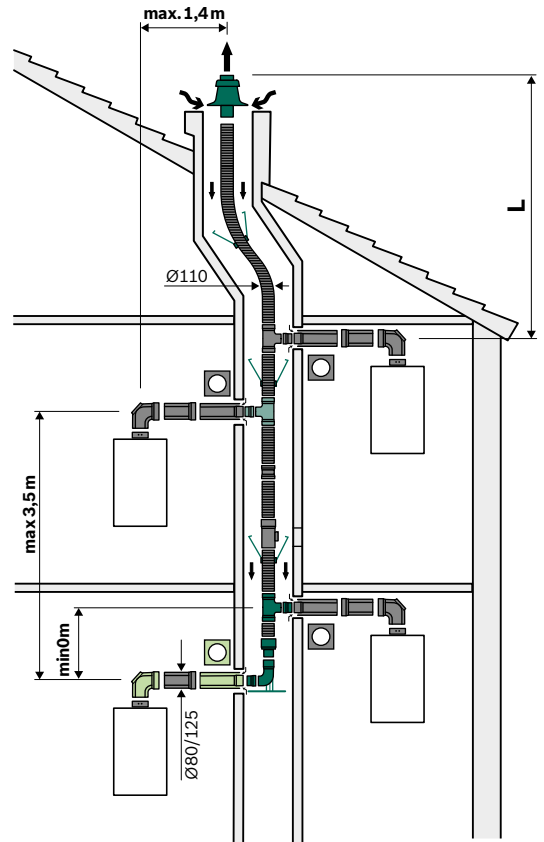

Gruppi generatori di calore a parete con $Q_{n,max}$ entro i 30 kW, per sistema fumario di scarico collettivo tipo C(14)3x - Ø80/125-110 mm, in PP flessibile grigio in camino, in pressione; con ritorno condensa in caldaia ⁽¹⁾

Numero caldaie a condensazione a parete collegate 80/125 a 110 flessibile	Dimensioni camino per intubamento sistema C(14)3x [mm]/[Ø mm]	Lunghezze massime alla caldaia più alta L per Gruppo 2 [m]	Lunghezze massime alla caldaia più alta L per Gruppo 3 [m]	Lunghezze massime alla caldaia più alta L per Gruppo 4 [m]
2 apparecchi	140 x 200 / 185	10	10	10
3 apparecchi	140 x 200 / 185	10	10	6
4 apparecchi	140 x 200 / 185	3	4	-
2 apparecchi	200 x 200 / 225	10	10	10
3 apparecchi	200 x 200 / 225	10	10	6
4 apparecchi	200 x 200 / 225	6	4	-

⁽¹⁾ **C(14)3x**: Sistema di aspirazione/scarico fumi collettivo in PP rigido, per più apparecchi a gas simili omologati per questa configurazione e rappresentati in specifici Gruppi di appartenenza. Ritorno condensa generale dal condotto collettivo verticale, indirizzato al sifone integrato nella prima caldaia collegata alla base del condotto stesso; oppure centralizzato alla base della canna collettiva. **Il sistema è possibile solo per generatori di calore a gas con potenza massima fino a 30 kW e con valvola clapet fumi, secondo EN 15502.** Fare riferimento alle sezioni del camino riportate espressamente sui manuali tecnici degli apparecchi.

- La distanza orizzontale massima ammessa **L1** per il solo condotto concentrico orizzontale aria/fumi da caldaia a canna fumaria, allo stato attuale è **≤ 1,4 m**.
 - Le altezze minima e massima ammesse **H** tra un collegamento e l'altro degli apparecchi a gas al condotto collettivo verticale di scarico rigido intubato in canna fumaria, sono comprese nell'intervallo **da 0,0 m a 3,5 m**.

La tabella è valida unicamente con accessori di fumisteria Buderus. Le lunghezze massime raggiungibili con l'intubamento prevedono l'aumento della potenza minima $P_{n,min}$ [kW]; attenendosi a quanto riportato sui manuali tecnici di riferimento.



Kit base ed accessori in configurazione C(14)3x - Ø80/125-110 mm, in PP flessibile grigio in camino, in pressione; con ritorno condensa in caldaia ⁽¹⁾









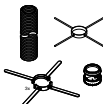
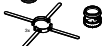

Sigla	Descrizione		Codice	Prezzo € IVA escl.
FC-Set80	Kit base in locale per C(14)3x; Ø80/125 mm; PP/Met. bianco orizzontale fino al camino. Composto da: Tubo per passaggio a parete Ø80/125 mm L. 0,5 m; Curva 90° Ø80/125 mm c/ispezione; Rosone a parete DN130-200x260 mm; Lubrificante; Etichette CE adesive. Per GB192i.2 (T40) è necessario adattatore specifico		7738112581	415,00
FC-Set110-C(14)3x	Kit base in camino per C(14)3x; DN110 mm; PP flessibile grigio; 1 per 3 caldaie. Composto da: Copertura camino PP DN110 mm 400x400xH255 mm; Terminale nero PP DN110 mm L. 0,5 m; Curva di supporto 87° Ø80 mm c/reggia; Raccordo a T DN110 mm per flessibile c/adattatore Ø80 mm L. 210 mm; Aumento da Ø80 mm a DN110 mm; Distanziatore DN110 mm (12x mezzelune); Lubrificante; Etichette CE adesive		7738113341	550,00
FC-Set110-C(14)3x	Raccordo fumi a T DN110 mm per condotti C(14)3x flessibile/flessibile PP grigio DN110 mm; c/adattatore Ø80 mm; PP rigido - L. 210 mm		7738113185	213,00
FC-O80	Kit chiusura condensa Ø80/125 mm per raccordo a collettore multiplo intubato Ø80 mm C(14)3x; PP rigido. Composto da: Tubo Ø80/125 mm di raccordo a T L. 500 mm; Tappo Ø80 mm; Tappo DN131 mm; Lamiera di copertura DN130 mm (in 2 pezzi) 240x260 mm; intubato		7738113344	149,00
FC-O80	Adattatore per curva di sostegno Ø80 mm, per C(14)3x; PP		7738113181	58,00
FC-CA80-C	Adattatore partenza verticale Ø80/125 mm; con prese di analisi combustione. Non compatibile con GB192i.2 (T40)		7738112714	87,00
FC-CA80-C-1	Adattatore partenza verticale Ø80/125 mm per GB192i.2 (T40)		7736702276	77,00
FC-CA80-87	Adattatore partenza curva 87°; Ø80/125 mm; PP/Met. bianco; con prese di analisi combustione. Non compatibile per GB192i.2 (T40)		7738112717	87,00
FC-CA80	Adattatore eccentrico Ø80/125 mm, compensazione a Ø80 mm; PP/Met. bianco; con prese di analisi combustione. Non compatibile per GB192i.2 (T40)		7738112716	115,00
Tubo scarico condensa	Tubo scarico condensa 2,5m Ø24mm per configurazioni C(14)3x con ritorno condensa centralizzato		7738113701	21,00

Sistema C(14)3x con ritorno condensa generale dal condotto collettivo verticale DN110 mm in PP flessibile, indirizzato al sifone integrato nella prima caldaia collegata alla base del condotto stesso, utilizzando l'accessorio art. 7738113341 (1 per 3 caldaie collegate).

Accessori C(14)3x, Ø 80/125 mm in PP/Met. bianco a DN110 mm, in PP flessibile grigio

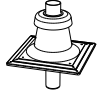
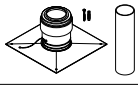
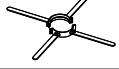
Sigla	Descrizione		Codice	Prezzo € IVA escl.
FC-C80-500	Prolunga Ø80/125 mm; PP/Met. bianco - L. 0,5 m		7738112645	76,00
FC-C80-1000	Prolunga Ø80/125 mm; PP/Met. bianco - L. 1,0 m		7738112646	107,00
FC-C80-2000	Prolunga Ø80/125 mm; PP/Met. bianco - L. 2,0 m		7738112647	190,00
FC-CR80	Raccordo Ø80/125 mm; con sportelli di ispezione; PP/Met. bianco - L. 250 mm		7738112666	128,00
FC-CO80	Manicotto scorrevole Ø80/125 mm; PP/Met. bianco - L. 300 mm		7738112729	117,00
FC-CER80-87	Curva Ø80/125 mm; con ispezione; PP/Met. bianco - 87°		7738112665	190,00
FC-CE80-87	Curva Ø80/125 mm; PP/Met. bianco - 87°		7738112648	91,00
FC-CE80-45	Curva Ø80/125; PP/Met. bianco - 45°		7738112593	82,00

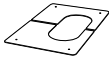
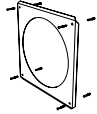
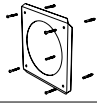
Accessori C(14)3x, Ø 80/125 mm in PP/Met. bianco a DN110 mm, in PP flessibile grigio

Sigla	Descrizione		Codice	Prezzo € IVA escl.
FC-CE80-30	Curva Ø80/125; PP/Met. bianco - 30°		7738112664	82,00
FC-CE80-15	Curva Ø80/125; PP/Met. bianco - 15°		7738112594	82,00
FC-Set-F110	Kit tubo flessibile DN110; PP grigio - L. 15 m. Manicotti di giunzione flex/rig (1x), Distanziatore interno (3x), Centraggio (1x), Guarnizioni tubo flex (2x)		7738112693	900,00
FC-Set-F110	Kit tubo flessibile DN110; PP grigio - L. 25 m. Manicotti di giunzione flex/rig (1x), Distanziatore interno (3x), Centraggio (1x), Guarnizioni tubo flex (2x)		7738112694	1.780,00
FC-FR110	Raccordo fumi a T c/ispezione DN110; PP rigido, per tubo flessibile grigio - L. 318 mm		7738112696	300,00
FC-FO110	Manicotto di giunzione condotti flessibile/flessibile DN110 mm; PP rigido opaco - L. 174 mm		7738112695	280,00
FC-FO110	Manicotto di giunzione condotti rigido/flessibile DN110 mm; PP rigido opaco - L. 118 mm		7738113133	395,00
FC-O110	Copertura camino 400x400xH252 mm; DN110 mm; PP rigido opaco, c/terminale anti UV, PP nero DN110 mm L. 0,5 m		7738112721	187,00
FC-O110	Copertura camino 400x400xH200 mm; DN110 mm; PP rigido opaco, c/terminale anti UV, INOX nero DN110 mm L. 0,5 m. Anche per PP DN110 mm flessibile		7738112722	330,00
FC-O110	Distanziali DN110; per tubazione PP rigido & flessibile (3x)		7738112728	40,00
FC-O110	Centraggio per condotto verticale flessibile DN110		7738112739	80,00
FC-O110	Accessorio di montaggio per condotto PP flessibile DN110		7738112724	280,00
FC-O80	Lamiera di copertura con asola regolabile DN125 (composto da 2 lamiere presagomate); Met. bianco - Abbinabile anche ai kit C13 e C33 da Ø 80/125 mm		7738112725	39,00
FC-O80	Rosone per parete DN129 - 202x177 mm; Met. bianco; con viti a tassello (4x)		7738112595	39,00
FC-O110	Rosone DN115; Met.bianco - 200x176 mm		7738113159	66,00
FC-OG	Lubrificante speciale per guarnizioni lato fumi. Tubetto da 50 ml		7738112534	20,00



Lunghezze massime ammesse [m] per sistema fumario di scarico collettivo tipo C(14)3x - Ø80/125-110 mm, in PP rigido opaco in camino, in pressione; con ritorno condensa centralizzato ⁽¹⁾

Modello caldaia a condensazione a parete per applicazioni in scarico collettivo $Q_{n,max}$ entro i 30 kW	Articolo	Raccordo fumi in caldaia Ø [mm]	C(14)3x 80/125-110 flex in camino $L \leq L_{Gruppo}$ [m]
Serie a parete	Modelli a parete		Gruppo di riferimento
GB192i2-25 W	7736702495	80/125 a 80/80	3
GB182i2-24 KW H	7736902468	80/125	3
GB182i2-24 KDW H	7736902469	80/125	4
GB182i2-15 W H	7736902470	80/125	2
GB182i2-25 W H	7736902471	80/125	3
GB172i2-24 KW H	7736902462	80/125	3
GB172i2-24 KDW H	7736902463	80/125	4
GB172i-24T50	7716701559	80/125	4
GB172i-24T100SH	7738101017	80/125	4
GB172i-24T210SR H	7738101016	80/125	4
GB122-24K H (Balcony)	7736901285	80/125	3
GB122-24KD H (Balcony)	7736901287	80/125	4
GB122-24T H	7736901533	80/125	3

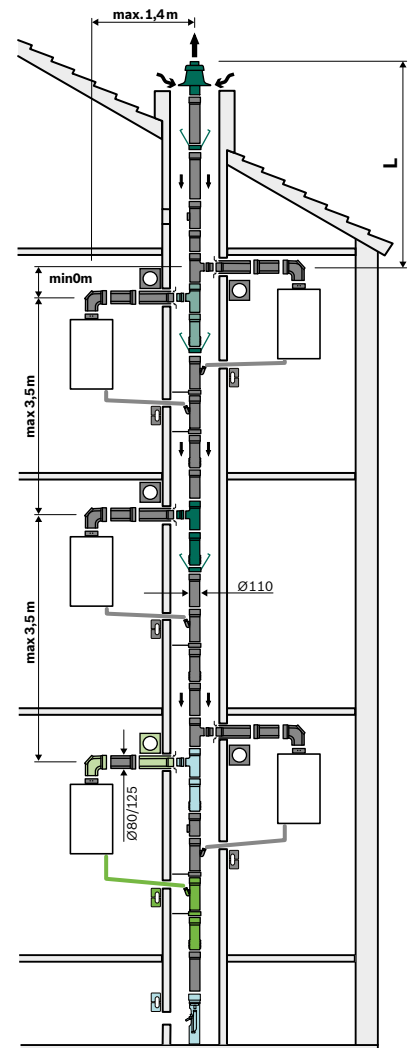

4

Gruppi generatori di calore a parete con $Q_{n,max}$ entro i 30 kW, per sistema fumario di scarico collettivo tipo C(14)3x - Ø80/125-110 mm, in PP rigido opaco in camino, in pressione; con ritorno condensa centralizzato ⁽¹⁾

Caldaie a condensazione a parete collegate 80/125 a DN110 rigido [n°]	Dimensioni camino per intubamento sistema C(14)3x [mm]/[Ø mm]	Lunghezze massime alla caldaia più alta L per Gruppo 2 [m]	Lunghezze massime alla caldaia più alta L per Gruppo 3 [m]	Lunghezze massime alla caldaia più alta L per Gruppo 4 [m]
2 apparecchi	140 x 200 / 185	10	10	10
3 apparecchi	140 x 200 / 185	10	10	10
4 apparecchi	140 x 200 / 185	6	10	2
2 apparecchi	200 x 200 / 225	10	10	10
3 apparecchi	200 x 200 / 225	10	10	10
4 apparecchi	200 x 200 / 225	10	10	2
5 apparecchi	200 x 200 / 225	3	-	-

⁽¹⁾ **C(14)3x**: Sistema di aspirazione/scarico fumi collettivo in PP rigido, per più apparecchi a gas similari omologati per questa configurazione e rappresentati in specifici Gruppi di appartenenza. Ritorno condensa generale dal condotto collettivo verticale, indirizzato al sifone integrato nella prima caldaia collegata alla base del condotto stesso; oppure centralizzato alla base della canna collettiva. Il sistema è possibile solo per generatori di calore a gas con potenza massima fino a 30 kW e con valvola clapet fumi, secondo EN 15502. Fare riferimento alle sezioni del camino riportate espressamente sui manuali tecnici degli apparecchi.

- La distanza orizzontale massima ammessa **L1** per il solo condotto concentrico orizzontale aria/fumi da caldaia a canna fumaria, allo stato attuale è $\leq 1,4$ m.
- Le altezze minima e massima ammesse **H** tra un collegamento e l'altro degli apparecchi a gas al condotto collettivo verticale di scarico rigido intubato in canna fumaria, sono comprese nell'intervallo da **0,0 m a 3,5 m**.

La tabella è valida unicamente con accessori di fumisteria Buderus. Le lunghezze massime raggiungibili con l'intubamento prevedono l'aumento della potenza minima $P_{n,min}$ [kW]; attenendosi a quanto riportato sui manuali tecnici di riferimento.

Kit base ed accessori in configurazione C(14)3x - Ø80/125-110 mm, in PP rigido opaco in camino, in pressione; con ritorno condensa centralizzato ⁽¹⁾

Sigla	Descrizione		Codice	Prezzo € IVA escl.
FC-Set80	Kit base in locale per C(14)3x; Ø80/125 mm; PP/Met. bianco orizzontale fino al camino. Composto da: Tubo per passaggio a parete Ø80/125 mm L. 0,5 m; Curva 90° Ø80/125 mm c/ispezione; Rosone a parete DN130-200x260 mm; Lubrificante; Etichette CE adesive. Per GB192i.2 (T40) è necessario adattatore specifico		7738112581	415,00
FC-Set110-C(14)3x	Kit base in camino per C(14)3x; DN110 mm; PP rigido opaco. Composto da: Copertura camino PPDN110 mm 400x400xH264 mm; Terminale nero PP DN110 mm L. 0,5 m; Curva di supporto 87° Ø80 mm c/reggia; Aumento Ø80 mm a DN110 mm; Raccordo a T DN110 mm c/adattatore Ø80 mm L. 366 mm; Tubo d'estensione DN110 mm L. 426 mm; Distanziatore DN110 mm (12x mezzelune); Lubrificante; Etichette CE adesive		7738113339	865,00
FC-Set110-C(14)3x	Kit estensione in camino tipo C(14)3x; DN110 mm; PP rigido opaco; 1 per 3 caldaie. Composto da: Raccordo a T DN 110 mm c/adattatore Ø80 mm L. 366 mm; Prolunga DN110 mm L. 426 mm		7738113179	216,00
FC-O110	Kit chiusura condensa con raccordo a collettore multiplo intubato DN110 mm C(14)3x; PP rigido; 1 per caldaia. Composto da: Raccogli condensa DN110 L. 316 mm da caldaia; Tubo espansione DN110 mm L. 426; Tubo corrugato scarico condensati Ø25 mm L. 2,5 m c/tappo; Lamiera di copertura (in 2 pezzi) 240x260 mm; Staffa di fissaggio		7738113345	163,00
FC-Set C(14)3x	Kit estensione finale ritorno condensa in camino tipo C(14)3x; DN110 mm; PP rigido opaco. Composto da: Raccordo a T Ø80 mm c/adattatore Ø80 mm L. 366 mm; Prolunga DN110 mm L. 426 mm; Lamiera di copertura 240x260mm (in due pezzi); Prolunga DN110 mm L. 1.066 mm; Sifone condensati Ø33 mm L. 247 mm; tubo corrugato per scarico condensati 21 mm L. 1,5 m; Distanziatori DN110 (2 semilune)		7738113343	213,00
FC-O125	Kit chiusura condensa universale DN110-125-160-200 mm C(14)3x; PP rigido. Composto da: Tappo DN131 mm; Lamiera di copertura DN130 mm (in 2 pezzi) 240x260 mm		7738113193	70,00
FC-O80	Kit chiusura condensa Ø80/125 mm per raccordo a collettore multiplo intubato Ø80 mm C(14)3x; PP rigido. Composto da: Tubo Ø80/125 mm di raccordo a T L. 500 mm; Tappo Ø80 mm; Tappo DN131 mm; Lamiera di copertura DN130 mm (in 2 pezzi) 240x260 mm; intubato		7738113344	149,00
FC-O80	Adattatore per curva di sostegno Ø80 mm, per C(14)3x; PP		7738113181	58,00
FC-CA80-C	Adattatore partenza verticale Ø80/125 mm; con prese di analisi combustione. Non compatibile con GB192i.2 (T40)		7738112714	87,00
FC-CA80-C-1	Adattatore partenza verticale Ø80/125 mm per GB192i.2 (T40)		7736702276	77,00
FC-CA80	Adattatore eccentrico Ø80/125 mm, compensazione a Ø80 mm; PP/Met. bianco; con prese di analisi combustione. Non compatibile per GB192i.2 (T40)		7738112716	115,00
FC-CA80-87	Adattatore partenza curva 87°; Ø80/125 mm; PP/Met. bianco; con prese di analisi combustione. Non compatibile per GB192i.2 (T40)		7738112717	87,00
Tubo scarico condensa	Tubo scarico condensa 2,5m Ø24mm per configurazioni C(14)3x con ritorno condensa centralizzato		7738113701	21,00





Sistema C(14)3x con ritorno condensa generale dal condotto collettivo verticale DN110 mm in PP rigido, indirizzato alla base del condotto stesso, in apposito accessorio centralizzato, art. 7738113343.



Accessori C(14)3x - Ø 80/125 mm in PP/Met. bianco a DN110 mm in PP rigido

Sigla	Descrizione		Codice	Prezzo € IVA escl.
FC-C80-500	Prolunga Ø80/125 mm; PP/Met. bianco - L. 0,5 m		7738112645	76,00
FC-C80-1000	Prolunga Ø80/125 mm; PP/Met. bianco - L. 1,0 m		7738112646	107,00
FC-C80-2000	Prolunga Ø80/125 mm; PP/Met. bianco - L. 2,0 m		7738112647	190,00
FC-CER80-87	Curva Ø80/125 mm; con ispezione; PP/Met. bianco - 87°		7738112665	190,00
FC-CE80-87	Curva Ø80/125 mm; PP/Met. bianco - 87°		7738112648	91,00
FC-CE80-45	Curva Ø80/125; PP/Met. bianco - 45°		7738112593	82,00
FC-CE80-30	Curva Ø80/125; PP/Met. bianco - 30°		7738112664	82,00
FC-CE80-15	Curva Ø80/125; PP/Met. bianco - 15°		7738112594	82,00
FC-CR80	Raccordo Ø80/125 mm; con sportelli di ispezione; PP/Met. bianco - L. 250 mm		7738112666	128,00
FC-CO80	Manicotto scorrevole Ø80/125 mm; PP/Met. bianco - L. 300 mm		7738112729	117,00
FC-Set-SR110	Kit prolunghe per condotto fumi DN110; PP rigido opaco - L. 10 m (4 pz da 2 m, 1 pz da 1 m, 2 pz da 0,5 m + raccordo a T con ispezione da 0,215 m)		7738112686	580,00
FC-Set-S110	Kit prolunghe per condotto fumi DN110; PP rigido opaco - L. 10 m (4 pz da 2 m, 1 pz da 1 m, 2 pz da 0,5 m)		7738112685	515,00
FC-S110-500	Prolunga fumi/aria DN110; PP rigido opaco - L. 0,5 m		7738112679	52,00
FC-S110-1000	Prolunga fumi/aria DN110; PP rigido opaco - L. 1,0 m		7738112680	60,00
FC-S110-2000	Prolunga fumi/aria DN110; PP rigido opaco - L. 2,0 m		7738112681	115,00
FC-SR110	Raccordo fumi a T c/ispezione DN110; PP rigido opaco - L. 311		7738112684	73,00
FC-SE110-30	Curva fumi/aria DN110; PP rigido opaco - 30°		7738112682	45,00
FC-SE110-15	Curva fumi/aria DN110; PP rigido opaco - 15°		7738112683	44,00
FC-O110	Distanziali DN110; per tubazione PP rigido & flessibile (3x)		7738112728	40,00
FC-O110	Copertura camino 400x400xH200 mm; DN110 mm; PP rigido opaco, c/terminale anti UV, INOX nero DN110 mm L. 0,5 m. Anche per PP DN110 mm flessibile		7738112722	330,00

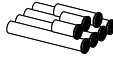
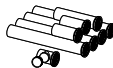
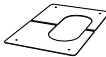
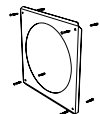
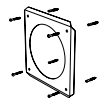
Accessori C(14)3x - Ø 80/125 mm in PP/Met. bianco a DN110 mm in PP rigido

Sigla	Descrizione		Codice	Prezzo € IVA escl.
FC-O110	Copertura camino 400x400xH252 mm; DN110 mm; PP rigido opaco, c/terminale anti UV, PP nero DN110 mm L. 0,5 m		7738112721	187,00
Uten.intub DN110 rig	Utensile per intubamento PP rig DN110 mm; INOX		87090830	20,00
FC-Set-S110	Kit prolunghe per condotto fumi DN110; PP rigido opaco - L. 10 m (4 pz da 2 m, 1 pz da 1 m, 2 pz da 0,5 m)		7738112685	515,00
FC-Set-SR110	Kit prolunghe per condotto fumi DN110; PP rigido opaco - L. 10 m (4 pz da 2 m, 1 pz da 1 m, 2 pz da 0,5 m + raccordo a T con ispezione da 0,215 m)		7738112686	580,00
FC-O80	Lamiera di copertura con asola regolabile DN125 (composto da 2 lamiere presagomate); Met. bianco - Abbinabile anche ai kit C13 e C33 da Ø 80/125 mm		7738112725	39,00
FC-O80	Rosone per parete DN129 - 202x177 mm; Met. bianco; con viti a tassello (4x)		7738112595	39,00
FC-O110	Rosone DN115; Met.bianco - 200x176 mm		7738113159	66,00
FC-OG	Lubrificante speciale per guarnizioni lato fumi. Tubetto da 50 ml		7738112534	20,00



Lunghezze massime ammesse [m] per sistema fumario di scarico collettivo tipo C(14)3x - Ø80/125-125 mm, in PP rigido opaco in camino, in pressione; con ritorno condensa centralizzato ⁽¹⁾

Modello caldaia a condensazione a parete per applicazioni in scarico collettivo $Q_{n,max}$ entro i 30 kW	Articolo	Raccordo fumi in caldaia Ø [mm]	C(14)3x 80/125-110 flex in camino $L \leq L_{Gruppo}$ [m]
Serie a parete	Modelli a parete		Gruppo di riferimento
GB192i2-25 W	7736702495	80/125 a 80/80	3
GB182i2-24 KW H	7736902468	80/125	3
GB182i2-24 KDW H	7736902469	80/125	4
GB182i2-15 W H	7736902470	80/125	2
GB182i2-25 W H	7736902471	80/125	3
GB172i2-24 KW H	7736902462	80/125	3
GB172i2-24 KDW H	7736902463	80/125	4
GB172i-24 T50	7716701559	80/125	4
GB172i-24 T100S H	7738101017	80/125	4
GB172i-24 T210SR H	7738101016	80/125	4
GB122-24 K H (Balcony)	7736901285	80/125	3
GB122-24 KD H (Balcony)	7736901287	80/125	4
GB122-24 T H	7736901533	80/125	3

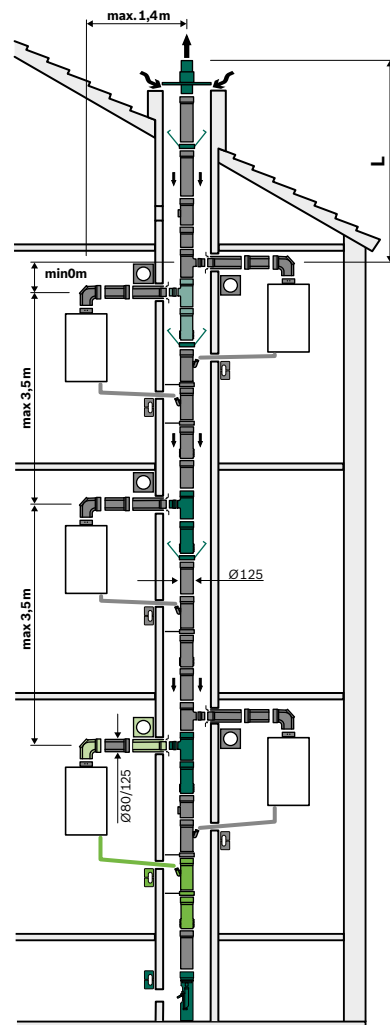

4

Gruppi generatori di calore a parete con $Q_{n,max}$ entro i 30 kW, per sistema fumario di scarico collettivo tipo C(14)3x - Ø80/125-125 mm, in PP rigido opaco in camino, in pressione; con ritorno condensa centralizzato ⁽¹⁾

Caldaie a condensazione a parete collegate 80/125 a DN125 rigido [n°]	Dimensioni camino per intubamento sistema C(14)3x [mm]/[Ø mm]	Lunghezze massime alla caldaia più alta L per Gruppo 2 [m]	Lunghezze massime alla caldaia più alta L per Gruppo 3 [m]	Lunghezze massime alla caldaia più alta L per Gruppo 4 [m]
3 apparecchi	200x200/225	10	10	10
4 apparecchi	200x200/225	10	10	10
5 apparecchi	200x200/225	10	10	-
6 apparecchi	200x200/225	4	-	-
3 apparecchi	225x225/250	10	10	10
4 apparecchi	225x225/250	10	10	10
5 apparecchi	225x225/250	10	10	7
6 apparecchi	225x225/250	7	3	-

⁽¹⁾ **C(14)3x:** Sistema di aspirazione/scarico fumi collettivo in PP rigido, per più apparecchi a gas similari omologati per questa configurazione e rappresentati in specifici Gruppi di appartenenza. Ritorno condensa generale dal condotto collettivo verticale, indirizzato al sifone integrato nella prima caldaia collegata alla base del condotto stesso; oppure centralizzato alla base della canna collettiva. **Il sistema è possibile solo per generatori di calore a gas con potenza massima fino a 30 kW e con valvola clapet fumi, secondo EN 15502.** Fare riferimento alle sezioni del camino riportate espressamente sui manuali tecnici degli apparecchi.

- La distanza orizzontale massima ammessa **L1** per il solo condotto concentrico orizzontale aria/fumi da caldaia a canna fumaria, allo stato attuale è **≤ 1,4 m**.
 - Le altezze minima e massima ammesse **H** tra un collegamento e l'altro degli apparecchi a gas al condotto collettivo verticale di scarico rigido intubato in canna fumaria, sono comprese nell'intervallo **da 0,0 m a 3,5 m**.

La tabella è valida unicamente con accessori di fumisteria Buderus. Le lunghezze massime raggiungibili con l'intubamento prevedono l'aumento della potenza minima $P_{n,min}$ [kW]; attenendosi a quanto riportato sui manuali tecnici di riferimento.

Kit base ed accessori in configurazione C(14)3x - Ø80/125-125 mm, in PP rigido opaco in camino, in pressione; con ritorno condensa centralizzato ⁽¹⁾

Sigla	Descrizione		Codice	Prezzo € IVA escl.
FC-Set80	Kit base in locale per C(14)3x; Ø80/125 mm; PP/Met. bianco orizzontale fino al camino. Composto da: Tubo per passaggio a parete Ø80/125 mm L. 0.5 m; Curva 90° Ø80/125 mm c/ispezione; Rosone a parete DN130-200x260 mm; Lubrificante; Etichette CE adesive. Per GB192i.2 (T40) è necessario adattatore specifico		7738112581	415,00
FC-Set125	Kit base in camino per doppio collegamento caldaie C(14)3x; DN125 mm; PP rigido opaco. Composto da: Raccordo a T DN125 mm con attacco Ø80 mm L. 382 mm; Espansione DN125 mm L. 442 mm; Adattatore Ø80 mm (2 pz); Prolunga DN125 L. 1.066 mm; Terminale DN125 L. 0.5 m; Copricamino DN291 mm 450x500xH248 mm; Sifone condensati Ø33 mm L. 247 mm c/tubo corrugato Ø25 L. 1,5 m; Distanziatori universali (12 pz); Lubrificante; Etichette CE adesive		7738113190	830,00
FC-Set125-C(14)3x	Kit estensione in camino tipo C(14)3x; DN125 mm; PP rigido opaco; 1 per 3 caldaie. Composto da: Raccordo a T DN 110 mm c/adattatore Ø80 mm L. 369 mm; Prolunga DN110 mm L. 429 mm		7738113180	300,00
FC-O125	Kit chiusura condensa con raccordo a collettore multiplo intubato DN125 mm C(14)3x; PP rigido; 1 per caldaia. Composto da: Raccogli condensa DN125 L. 319 mm da caldaia; Tubo espansione DN125 mm L. 429; Tubo corrugato scarico condensati Ø25 mm L. 2,5 m c/tappo; Lamiera di copertura (in 2 pezzi) 240x260 mm; Staffa di fissaggio DN125 mm		7738113346	189,00
FC-Set125-C(14)3x	Kit estensione in camino tipo C(14)3x; doppio collegamento caldaia; DN125 mm; PP rigido opaco. Composto da: Raccordo a T DN 125 mm con doppio adattatore Ø80 mm L. 369 mm; Prolunga DN110 mm L. 429 mm		7738113186	520,00
FC-O125	Kit chiusura condensa universale DN110-125-160-200 mm C(14)3x; PP rigido. Composto da: Tappo DN131 mm; Lamiera di copertura DN130 mm (in 2 pezzi) 240x260 mm		7738113193	70,00
FC-O80	Adattatore per curva di sostegno Ø80 mm, per C(14)3x; PP		7738113181	58,00
FC-CA80-C	Adattatore partenza verticale Ø80/125 mm; con prese di analisi combustione. Non compatibile con GB192i.2 (T40)		7738112714	87,00
FC-CA80-C-1	Adattatore partenza verticale Ø80/125 mm per GB192i.2 (T40)		7736702276	77,00
FC-CA80-87	Adattatore partenza curva 87°; Ø80/125 mm; PP/Met. bianco; con prese di analisi combustione. Non compatibile per GB192i.2 (T40)		7738112717	87,00
FC-CA80	Adattatore eccentrico Ø80/125 mm, compensazione a Ø80 mm; PP/Met. bianco; con prese di analisi combustione. Non compatibile per GB192i.2 (T40)		7738112716	115,00
Tubo scarico condensa	Tubo scarico condensa 2,5m Ø24mm per configurazioni C(14)3x con ritorno condensa centralizzato		7738113701	21,00

⁽¹⁾ Adattatore 7738112714 già integrato nei modelli GB172i da 30 e 35 kW.

Sistema C(14)3x con ritorno condensa generale dal condotto collettivo verticale DN125 mm in PP rigido, indirizzato alla base del condotto stesso, in apposito accessorio centralizzato art. 7738113346.



Accessori C(14)3x - Ø 80/125 mm in PP/Met. bianco a DN125 mm in PP rigido

Sigla	Descrizione		Codice	Prezzo € IVA escl.
FC-C80-500	Prolunga Ø80/125 mm; PP/Met. bianco - L. 0,5 m		7738112645	76,00
FC-C80-1000	Prolunga Ø80/125 mm; PP/Met. bianco - L. 1,0 m		7738112646	107,00
FC-C80-2000	Prolunga Ø80/125 mm; PP/Met. bianco - L. 2,0 m		7738112647	190,00
FC-CER80-87	Curva Ø80/125 mm; con ispezione; PP/Met. bianco - 87°		7738112665	190,00
FC-CE80-87	Curva Ø80/125 mm; PP/Met. bianco - 87°		7738112648	91,00
FC-CE80-45	Curva Ø80/125; PP/Met. bianco - 45°		7738112593	82,00
FC-CE80-30	Curva Ø80/125; PP/Met. bianco - 30°		7738112664	82,00
FC-CE80-15	Curva Ø80/125; PP/Met. bianco - 15°		7738112594	82,00
FC-CR80	Raccordo Ø80/125 mm; con sportelli di ispezione; PP/Met. bianco - L. 250 mm		7738112666	128,00
FC-CO80	Manicotto scorrevole Ø80/125 mm; PP/Met. bianco - L. 300 mm		7738112729	117,00
FC-S125-500	Prolunga DN125 mm; PP - L. 0,5 m		7738113111	50,00
FC-S125-1000	Prolunga DN125 mm; PP - L. 1,0 m		7738113112	62,00
FC-S125-2000	Prolunga DN125 mm; PP - L. 2,0 m		7738113113	108,00
FC-SR125	Raccordo fumi a T c/ispezione DN125 mm; PP rigido opaco - L. 255 mm		7738113114	108,00
FC-O125	Distanziale DN125 mm; PP rigido - L. 360 mm (3 pz)		7738113135	54,00
FC-O125	Copertura camino 400x400xH200 mm; DN125 mm; PP rigido opaco, c/terminale anti UV, nero DN125 mm L. 0,5 m.		7738113137	370,00
FC-O80	Lamiera di copertura con asola regolabile DN125 (composto da 2 lamiere presagomate); Met. bianco - Abbinabile anche ai kit C13 e C33 da Ø 80/125 mm		7738112725	39,00
FC-O80	Rosone per parete DN129 - 202x177 mm; Met. bianco; con viti a tassello (4x)		7738112595	39,00
FC-OG	Lubrificante speciale per guarnizioni lato fumi. Tubetto da 50 ml		7738112534	20,00

Lunghezze massime ammesse [m] per sistema fumario di scarico collettivo tipo C(14)3x - Ø80/125-160 mm, in PP rigido opaco in camino, in pressione; con ritorno condensa centralizzato ⁽¹⁾

Modello caldaia a condensazione a parete per applicazioni in scarico collettivo Q _{n,max} entro i 30 kW	Articolo	Raccordo fumi in caldaia Ø [mm]	C(14)3x 80/125-110 flex in camino L ≤ L _{Gruppo} [m]
Serie a parete	Modelli a parete		Gruppo di riferimento
GB192i2-25 W	7736702495	80/125 a 80/80	3
GB182i2-24 KW H	7736902468	80/125	3
GB182i2-24 KDW H	7736902469	80/125	4
GB182i2-15 W H	7736902470	80/125	2
GB182i2-25 W H	7736902471	80/125	3
GB172i2-24 KW H	7736902462	80/125	3
GB172i2-24 KDW H	7736902463	80/125	4
GB172i-24 T50	7716701559	80/125	4
GB172i-24 T100S H	7738101017	80/125	4
GB172i-24 T210SR H	7738101016	80/125	4
GB122-24 K H (Balcony)	7736901285	80/125	3
GB122-24 KD H (Balcony)	7736901287	80/125	4
GB122-24 TH	7736901533	80/125	3

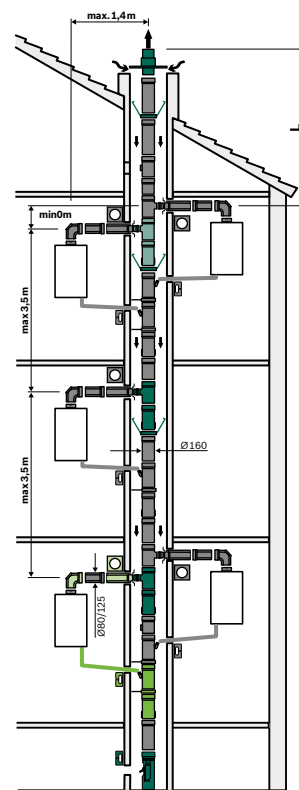

4

Gruppi generatori di calore a parete con Q_{n,max} entro i 30 kW, per sistema fumario di scarico collettivo tipo C(14)3x - Ø80/125-160 mm, in PP rigido opaco in camino, in pressione; con ritorno condensa centralizzato ⁽¹⁾

Caldaie a condensazione a parete collegate 80/125 a DN1605 rigido [n°]	Dimensioni camino per intubamento sistema C(14)3x [mm]/[Ø mm]	Lunghezze massime alla caldaia più alta L per Gruppo 2 [m]	Lunghezze massime alla caldaia più alta L per Gruppo 3 [m]	Lunghezze massime alla caldaia più alta L per Gruppo 4 [m]
3 apparecchi	225x225 / 250	10	10	10
4 apparecchi	225x225 / 250	10	10	10
5 apparecchi	225x225 / 250	10	10	10
6 apparecchi	225x225 / 250	10	10	10
7 apparecchi	225x225 / 250	10	9	5
8 apparecchi	225x225 / 250	6	3	-
3 apparecchi	250x250 / 285	10	10	10
4 apparecchi	250x250 / 285	10	10	10
5 apparecchi	250x250 / 285	10	10	10
6 apparecchi	250x250 / 285	10	10	10
7 apparecchi	250x250 / 285	10	10	10
8 apparecchi	250x250 / 285	10	10	6
9 apparecchi	250x250 / 285	9	6	2
10 apparecchi	250x250 / 285	3	-	-

⁽¹⁾ C(14)3x: Sistema di aspirazione/scarico fumi collettivo in PP rigido, per più apparecchi a gas simili omologati per questa configurazione e rappresentati in specifici Gruppi di appartenenza. Ritorno condensa generale dal condotto collettivo verticale, indirizzato al sifone integrato nella prima caldaia collegata alla base del condotto stesso; oppure centralizzato alla base della canna collettiva. Il sistema è possibile solo per generatori di calore a gas con potenza massima fino a 30 kW e con valvola clapet fumi, secondo EN 15502. Fare riferimento alle sezioni del camino riportate espressamente sui manuali tecnici degli apparecchi.

- La distanza orizzontale massima ammessa L₁ per il solo condotto concentrico orizzontale aria/fumi da caldaia a canna fumaria, allo stato attuale è ≤ 1,4 m.

- Le altezze minima e massima ammesse H tra un collegamento e l'altro degli apparecchi a gas al condotto collettivo verticale di scarico rigido intubato in canna fumaria, sono comprese nell'intervallo da 0,0 m a 3,5 m.

La tabella è valida unicamente con accessori di fumisteria Buderus. Le lunghezze massime raggiungibili con l'intubamento prevedono l'aumento della potenza minima P_{n,min} [kW]; attenendosi a quanto riportato sui manuali tecnici di riferimento.



Kit base ed accessori in configurazione C(14)3x - Ø80/125-160 mm, in PP rigido opaco in camino, in pressione; con ritorno condensa centralizzato ⁽¹⁾

Sigla	Descrizione		Codice	Prezzo € IVA escl.
FC-Set80	Kit base in locale per C(14)3x; Ø80/125 mm; PP/Met. bianco orizzontale fino al camino. Composto da: Tubo per passaggio a parete Ø80/125 mm L. 0,5 m; Curva 90° Ø80/125 mm c/ispezione; Rosone a parete DN130-200x260 mm; Lubrificante; Etichette CE adesive. Per GB192i.2 (T40) è necessario adattatore specifico		7738112581	415,00
FC-Set160-C(14)3x	Kit estensione in camino tipo C(14)3x; DN160 mm; PP rigido opaco; 1 per 3 caldaie. Composto da: Raccordo a T DN 160 mm c/adattatore Ø80 mm - L. 382 mm; Prolunga DN1600 mm L. 442 mm		7738113182	405,00
FC-Set160-C(14)3x	Kit estensione in camino tipo C(14)3x; doppio collegamento caldaia; DN160 mm; PP rigido opaco. Composto da: Raccordo a T DN 160 mm con doppio adattatore Ø80 mm - L. 362 mm; Prolunga DN160 mm L. 442 mm		7738113188	725,00
FC-Set160	Kit base in camino per doppio collegamento caldaie C(14)3x; DN160 mm; PP rigido opaco. Composto da: Raccordo a T DN160 mm con attacco Ø80 mm L. 382 mm; Espansione DN160 mm L. 442 mm; Adattatore Ø80 mm (2 pz); Prolunga DN160 L. 1.082 mm; Terminale DN160 L. 0,5 m; Copricamino DN291 mm 450x500xH248 mm; Sifone condensati Ø33 mm L. 247 mm c/tubo corrugato Ø25 L. 1,5 m; Distanziatori universali (14 pz); Lamiera di copertura 240x260 mm (in 2 pezzi); Lubrificante; Etichette CE adesive		7738113194	1.030,00
FC-O80	Kit chiusura condensa Ø80/125 mm per raccordo a collettore multiplo intubato Ø80 mm C(14)3x; PP rigido. Composto da: Tubo Ø80/125 mm di raccordo a T L. 500 mm; Tappo Ø80 mm; Tappo DN131 mm; Lamiera di copertura DN130 mm (in 2 pezzi) 240x260 mm; intubato		7738113344	149,00
FC-O160	Kit chiusura condensa con raccordo a collettore multiplo intubato DN160 mm C(14)3x; PP rigido; 1 per caldaia. Composto da: Raccogli condensa DN160 L. 332 mm da caldaia; Tubo espansione DN160 mm L. 442; Tubo corrugato scarico condensati Ø25 mm L. 2,5 m c/tappo; Lamiera di copertura (in 2 pezzi) 240x260 mm; Staffa di fissaggio DN160 mm		7738113347	245,00
FC-O125	Kit chiusura condensa universale DN110-125-160-200 mm C(14)3x; PP rigido. Composto da: Tappo DN131 mm; Lamiera di copertura DN130 mm (in 2 pezzi) 240x260 mm		7738113193	70,00
FC-O80	Adattatore per curva di sostegno Ø80 mm, per C(14)3x; PP		7738113181	58,00
FC-CA80-C	Adattatore partenza verticale Ø80/125 mm; con prese di analisi combustione. Non compatibile con GB192i.2 (T40)		7738112714	87,00
FC-CA80	Adattatore verticale Ø80/125 a Ø60/100 mm; PP bianco; con prese di analisi combustione. Solo per GB192i-15 iWH V2		7736701429	108,00
FC-CA80-87	Adattatore partenza curva 87°; Ø80/125 mm; PP/Met. bianco; con prese di analisi combustione. Non compatibile per GB192i.2 (T40)		7738112717	87,00
FC-CA80	Adattatore eccentrico Ø80/125 mm, compensazione a Ø80 mm; PP/Met. bianco; con prese di analisi combustione. Non compatibile per GB192i.2 (T40)		7738112716	115,00
Tubo scarico condensa	Tubo scarico condensa 2,5m Ø24mm per configurazioni C(14)3x con ritorno condensa centralizzato		7738113701	21,00

⁽¹⁾ Adattatore 7738112714 già integrato nei modelli GB172i da 30 e 35 kW.

Sistema C(14)3x con ritorno condensa generale dal condotto collettivo verticale DN160 mm in PP rigido, indirizzato alla base del condotto stesso, in apposito accessorio centralizzato art. 7738113347

Accessori C(14)3x - Ø 80/125 mm in PP/Met. bianco a DN160 mm in PP rigido

Sigla	Descrizione		Codice	Prezzo € IVA escl.
FC-S160-500	Prolunga fumi/aria DN160 mm; PP rigido opaco - L. 0,5 m		7738113118	60,00
FC-S160-1000	Prolunga fumi/aria DN160 mm; PP rigido opaco - L. 1,0 m		7738113119	73,00
FC-S160-2000	Prolunga fumi/aria DN160 mm; PP rigido opaco - L. 2,0 m		7738113120	112,00
FC-SR160	Raccordo fumi a T c/ispezione DN160 mm; PP rigido opaco - L. 311 mm		7738113121	184,00

4

Accessori C(14)3x - Ø 80/125 mm in PP/Met. bianco a DN160 mm in PP rigido

Sigla	Descrizione		Codice	Prezzo € IVA escl.
FC-0125	Distanziale DN125 mm; PP rigido - L. 360 mm (3 pz)		7738113135	54,00
AZB 974	Curva fumi/aria DN160 mm; PP rigido opaco - 87° - con ispezione		7746900694	94,00
AZB 970	Curva fumi/aria DN160 mm; PP rigido opaco - 45°		7746900690	88,00
AZB 966	Curva fumi/aria DN160 mm; PP rigido opaco - 30°		7746900686	101,00
AZB 964	Curva fumi/aria DN160 mm; PP rigido opaco - 15°		7746900684	94,00
AZB 1053	Utensile per intubamento DN160 mm, INOX		7746901002	66,00
FC-C80-500	Prolunga Ø80/125 mm; PP/Met. bianco - L. 0,5 m		7738112645	76,00
FC-C80-1000	Prolunga Ø80/125 mm; PP/Met. bianco - L. 1,0 m		7738112646	107,00
FC-C80-2000	Prolunga Ø80/125 mm; PP/Met. bianco - L. 2,0 m		7738112647	190,00
FC-CR80	Raccordo Ø80/125 mm; con sportelli di ispezione; PP/Met. bianco - L. 250 mm		7738112666	128,00
FC-CO80	Manicotto scorrevole Ø80/125 mm; PP/Met. bianco - L. 300 mm		7738112729	117,00
FC-CER80-87	Curva Ø80/125 mm; con ispezione; PP/Met. bianco - 87°		7738112665	190,00
FC-CE80-87	Curva Ø80/125 mm; PP/Met. bianco - 87°		7738112648	91,00
FC-CE80-45	Curva Ø80/125; PP/Met. bianco - 45°		7738112593	82,00
FC-CE80-30	Curva Ø80/125; PP/Met. bianco - 30°		7738112664	82,00
FC-CE80-15	Curva Ø80/125; PP/Met. bianco - 15°		7738112594	82,00
FC-O80	Lamiera di copertura con asola regolabile DN125 (composto da 2 lamiere presagomate); Met. bianco - Abbinabile anche ai kit C13 e C33 da Ø 80/125 mm		7738112725	39,00
FC-O80	Rosone per parete DN129 - 202x177 mm; Met. bianco; con viti a tassello (4x)		7738112595	39,00
FC-OG	Lubrificante speciale per guarnizioni lato fumi. Tubetto da 50 ml		7738112534	20,00



Lunghezze massime ammesse [m] per sistema fumario di scarico collettivo tipo C(14)3x - Ø80/125-200 mm, in PP rigido opaco in camino, in pressione; con ritorno condensa centralizzato ⁽¹⁾

Modello caldaia a condensazione a parete per applicazioni in scarico collettivo $Q_{n,max}$ entro i 30 kW	Articolo	Raccordo fumi in caldaia Ø [mm]	C(14)3x 80/125-110 flex in camino $L \leq L_{Gruppo}$ [m]
Serie a parete	Modelli a parete		Gruppo di riferimento
GB182i2-25 W	7736702495	80/125 a 80/80	3
GB182i2-24 KWH	7736902468	80/125	3
GB182i2-24 KDWH	7736902469	80/125	4
GB182i2-15 WH	7736902470	80/125	2
GB182i2-25 WH	7736902471	80/125	3
GB172i2-24 KWH	7736902462	80/125	3
GB172i2-24 KDWH	7736902463	80/125	4
GB172i-24T50	7716701559	80/125	4
GB172i-24T100SH	7738101017	80/125	4
GB172i-24T210SRH	7738101016	80/125	4
GB122-24KH (Balcony)	7736901285	80/125	3
GB122-24KH (Balcony)	7736901287	80/125	4
GB122-24TH	7736901533	80/125	3

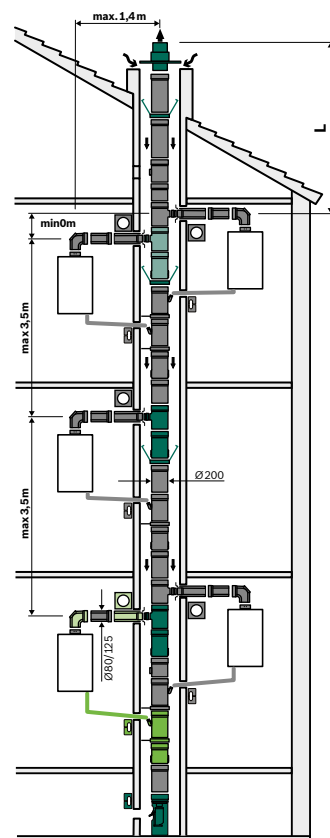

4

Gruppi generatori di calore a parete con $Q_{n,max}$ entro i 30 kW, per sistema fumario di scarico collettivo tipo C(14)3x - Ø80/125-200 mm, in PP rigido opaco in camino, in pressione; con ritorno condensa in caldaia o centralizzato ⁽¹⁾

Caldaie a condensazione a parete collegate 80/125 a DN200 rigido [n°]	Dimensioni camino per intubamento sistema C(14)3x [mm]/[Ø mm]	Lunghezze massime alla caldaia più alta L per Gruppo 2 [m]	Lunghezze massime alla caldaia più alta L per Gruppo 3 [m]	Lunghezze massime alla caldaia più alta L per Gruppo 4 [m]
3 apparecchi	250x250/285	10	10	10
4 apparecchi	250x250/285	10	10	10
5 apparecchi	250x250/285	10	10	10
6 apparecchi	250x250/285	10	10	10
7 apparecchi	250x250/285	10	10	10
8 apparecchi	250x250/285	10	10	6
9 apparecchi	250x250/285	7	2	-
10 apparecchi	250x250/285	2	-	-
3 apparecchi	300x300/350	10	10	10
4 apparecchi	300x300/350	10	10	10
5 apparecchi	300x300/350	10	10	10
6 apparecchi	300x300/350	10	10	10
7 apparecchi	300x300/350	10	10	10
8 apparecchi	300x300/350	10	10	10
9 apparecchi	300x300/350	10	10	10
10 apparecchi	300x300/350	10	10	10

⁽¹⁾ C(14)3x: Sistema di aspirazione/scarico fumi collettivo in PP rigido, per più apparecchi a gas similari omologati per questa configurazione e rappresentati in specifici Gruppi di appartenenza. Ritorno condensa generale dal condotto collettivo verticale, indirizzato al sifone integrato nella prima caldaia collegata alla base del condotto stesso; oppure centralizzato alla base della canna collettiva. Il sistema è possibile solo per generatori di calore a gas con potenza massima fino a 30 kW e con valvola clapet fumi, secondo EN 15502. Fare riferimento alle sezioni del camino riportate espressamente sui manuali tecnici degli apparecchi.

- La distanza orizzontale massima ammessa L_1 per il solo condotto concentrico orizzontale aria/fumi da caldaia a canna fumaria, allo stato attuale è $\leq 1,4$ m.
- Le altezze minima e massima ammesse H tra un collegamento e l'altro degli apparecchi a gas al condotto collettivo verticale di scarico rigido intubato in canna fumaria, sono comprese nell'intervallo da 0,0 m a 3,5 m.

La tabella è valida unicamente con accessori di fumisteria Buderus. Le lunghezze massime raggiungibili con l'intubamento prevedono l'aumento della potenza minima $P_{n,min}$ [kW]; attenendosi a quanto riportato sui manuali tecnici di riferimento.

Kit base ed accessori in configurazione C(14)3x - Ø80/125-200 mm, in PP rigido opaco in camino, in pressione; con ritorno condensa centralizzato ⁽¹⁾

Sigla	Descrizione		Codice	Prezzo € IVA escl.
FC-Set80	Kit base in locale per C(14)3x; Ø80/125 mm; PP/Met. bianco orizzontale fino al camino. Composto da: Tubo per passaggio a parete Ø80/125 mm L. 0,5 m; Curva 90° Ø80/125 mm c/ispezione; Rosone a parete DN130-200x260 mm; Lubrificante; Etichette CE adesive. Per GB192i.2 (T40) è necessario adattatore specifico		7738112581	415,00
FC-Set200	Kit base in camino per doppio collegamento caldaie C(14)3x; DN200 mm; PP rigido opaco. Composto da: Raccordo a T DN200 mm con attacco Ø80 mm L. 400 mm; Espansione DN200 mm L. 460 mm; Adattatore Ø80 mm (2 pz); Prolunga DN160 L. 1.082 mm; Terminale DN200 L. 0,5 m; Copricamino DN376 mm 450x500xH246 mm; Sifone condensati Ø33 mm L. 247 mm c/tubo corrugato Ø25 L. 1,5 m; Distanziatori universali (14 pz); Lamiera di copertura 240x260 mm (in 2 pezzi); Lubrificante; Etichette CE adesive		7738113196	750,00
FC-Set200-C(14)3x	Kit estensione in camino tipo C(14)3x; DN200 mm; PP rigido opaco; 1 per 3 caldaie. Composto da: Raccordo a T DN200 mm c/adattatore Ø80 mm L. 400 mm; Prolunga DN200 mm L. 460 mm		7738113183	460,00
FC-O200	Kit chiusura condensa con raccordo a collettore multiplo intubato DN200 mm C(14)3x; PP rigido; 1 per caldaia. Composto da: Raccogli condensa DN200 L. 350 mm da caldaia; Tubo espansione DN200 mm L. 460; Tubo corrugato scarico condensati Ø25 mm L. 2,5 m c/tappo; Lamiera di copertura (in 2 pezzi) 240x260 mm; Staffa di fissaggio DN200 mm		7738113348	290,00
FC-Set200-C(14)3x	Kit estensione in camino tipo C(14)3x; doppio collegamento caldaia; DN200 mm; PP rigido opaco. Composto da: Raccordo a T DN 200 mm con doppio adattatore Ø80 mm L. 400 mm		7738113189	890,00
FC-O80	Kit chiusura condensa Ø80/125 mm per raccordo a collettore multiplo intubato Ø80 mm C(14)3x; PP rigido. Composto da: Tubo Ø80/125 mm di raccordo a T L. 500 mm; Tappo Ø80 mm mm; Tappo DN131 mm; Lamiera di copertura DN130 mm (in 2 pezzi) 240x260 mm; intubato		7738113344	149,00
FC-O125	Kit chiusura condensa universale DN110-125-160-200 mm C(14)3x; PP rigido. Composto da: Tappo DN131 mm; Lamiera di copertura DN130 mm (in 2 pezzi) 240x260 mm		7738113193	70,00
FC-O80	Adattatore per curva di sostegno Ø80 mm, per C(14)3x; PP		7738113181	58,00
FC-CA80-C	Adattatore partenza verticale Ø80/125 mm; con prese di analisi combustione. Non compatibile con GB192i.2 (T40)		7738112714	87,00
FC-CA80-C-1	Adattatore partenza verticale Ø80/125 mm per GB192i.2 (T40)		7736702276	77,00
FC-CA80-87	Adattatore partenza curva 87°; Ø80/125 mm; PP/Met. bianco; con prese di analisi combustione. Non compatibile per GB192i.2 (T40)		7738112717	87,00
Tubo scarico condensa	Tubo scarico condensa 2,5m Ø24mm per configurazioni C(14)3x con ritorno condensa centralizzato		7738113701	21,00

Sistema C(14)3x con ritorno condensa generale dal condotto collettivo verticale DN200 mm in PP rigido, indirizzato alla base del condotto stesso, in appositi accessori centralizzati (art. 7738113348 - art. 7738113196)



Accessori C(14)3x - Ø 80/125 mm in PP/Met. bianco a DN200 mm in PP rigido

Sigla	Descrizione		Codice	Prezzo € IVA escl.
FC-C80-500	Prolunga Ø80/125 mm; PP/Met. bianco - L. 0,5 m		7738112645	76,00
FC-C80-1000	Prolunga Ø80/125 mm; PP/Met. bianco - L. 1,0 m		7738112646	107,00
FC-C80-2000	Prolunga Ø80/125 mm; PP/Met. bianco - L. 2,0 m		7738112647	190,00
FC-CER80-87	Curva Ø80/125 mm; con ispezione; PP/Met. bianco - 87°		7738112665	190,00
FC-CE80-87	Curva Ø80/125 mm; PP/Met. bianco - 87°		7738112648	91,00
FC-CE80-45	Curva Ø80/125; PP/Met. bianco - 45°		7738112593	82,00
FC-CE80-30	Curva Ø80/125; PP/Met. bianco - 30°		7738112664	82,00
FC-CE80-15	Curva Ø80/125; PP/Met. bianco - 15°		7738112594	82,00
FC-CR80	Raccordo Ø80/125 mm; con sportelli di ispezione; PP/Met. bianco - L. 250 mm		7738112666	128,00
FC-CO80	Manicotto scorrevole Ø80/125 mm; PP/Met. bianco - L. 300 mm		7738112729	117,00
FC-S200-500	Prolunga fumi/aria DN200 mm; PP rigido opaco - L. 0,5 m		7738113122	126,00
FC-S200-1000	Prolunga fumi/aria DN200 mm; PP rigido opaco - L. 1,0 m		7738113123	172,00
FC-S200-2000	Prolunga fumi/aria DN200 mm; PP rigido opaco - L. 2,0 m		7738113124	260,00
FC-SR200	Raccordo fumi a T c/ispezione DN200 mm; PP rigido opaco - L. 600 mm		7738113125	370,00
FC-O125	Distanziale DN125 mm; PP rigido - L. 360 mm (3 pz)		7738113135	54,00
FC-O200	Copertura camino 500x500xH200 mm; DN200 mm; PP rigido opaco, c/terminale anti UV, nero DN200 mm L. 0,5 m		7738113139	390,00
FC-OG	Lubrificante speciale per guarnizioni lato fumi. Tubetto da 50 ml		7738112534	20,00

Esempi di configurazioni sistemi fumari per centrali termiche secondo UNI CEN/TR 1749

4

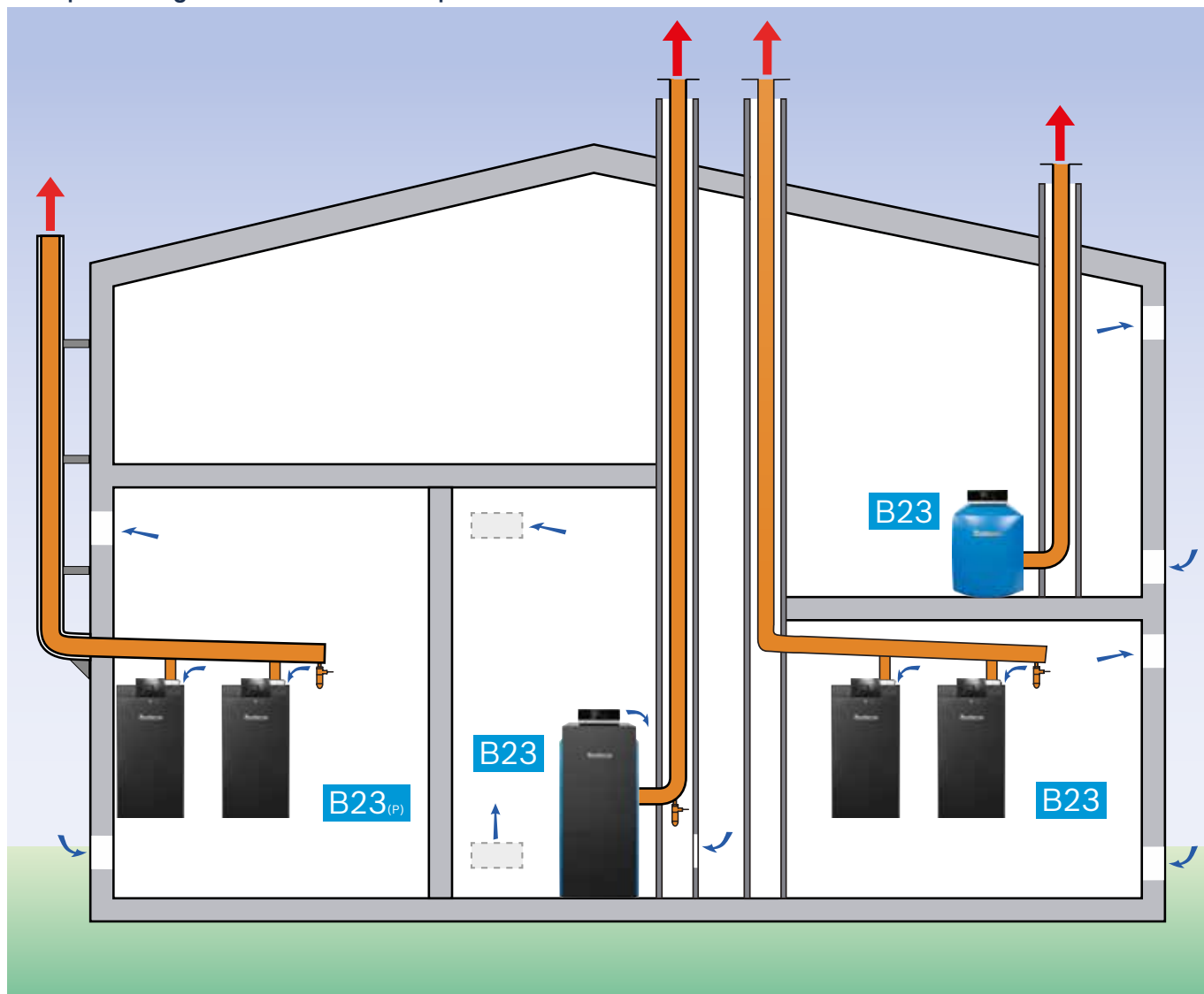

Tutti gli impianti tecnologici e in particolare i sistemi di evacuazione dei prodotti della combustione sono soggetti a progettazione asseverata da professionista, e installati solo da personale qualificato secondo le normative vigenti.

Tutti i sistemi evidenziati sono stati espressamente configurati e certificati con accessori Centrotherm.

Legenda:

B53/B23 (GA): Sistema misto con condotto di scarico fumi verticale singolo, in pressione negativa, dipendente dall'aria nel locale di installazione.

B53P/B23P (GN): Sistema misto con condotto di scarico fumi verticale singolo, in pressione positiva, dipendente dall'aria nel locale di installazione.

* **C13 (WH-WS):** Sistema fumario con scarico orizzontale a parete o attraverso tetto inclinato, indipendente dall'aria nel locale di installazione. Solo per caldaie a gas entro i 70 kW (v. UNI 11528 e s.m.i.).

* **C33 (DO/DO-S):** Sistema fumario con scarico verticale per passaggio attraverso tetto piano o inclinato, indipendente dall'aria nel locale di installazione.

* **C53 (GAL-K/GAF-K):** Sistema sdoppiato con scarico fumi all'esterno (a parete, in verticale a tetto in facciata o in camino/asola tecnica), e aspirazione aria attraverso parete esterna, non nello stesso campo di pressione.

* **C93 (GA-K):** Sistema fumario misto con partenza concentrica da caldaia a condotto di scarico fumi verticale singolo, indipendente dall'aria nel locale di installazione.

* **C63:** Sistema per configurazione apparecchio omologato per essere connesso con sistemi di aspirazione aria e scarico fumi approvati separatamente.

* Configurazioni non riportate nell'immagine esemplificativa.

Nelle tabelle esemplificative più avanti riportate, per le varie tipologie dei sistemi di aspirazione aria/evacuazione dei gas combustibili che sono stati omologati, si individuano le possibilità di installazione per il funzionamento dipendente o indipendente dall'aria dell'ambiente.

La curva o il raccordo a T sull'apparecchio e il gomito di supporto nel cavedio sono già compresi nell'indicazione della lunghezza del condotto consentita L e non devono essere più sottratti.



Tabella esemplificativa delle lunghezze massime ammesse [m] per caldaia singola a basamento da centrale termica. Esempi configurazione tipo C33 - C53 - B53/B23(P); con PP rigido ⁽¹⁾ ⁽²⁾

Tipologia caldaia singola a basamento	Modello caldaia	Raccordo fumi in caldaia DN [mm]	C33 in camino 80/125 $L_{eq,max}$ [m]	C53 80/125-80/80 $L_{eq,max} \leq L_1 + L_2 + L_3$ [m]	*B53/B23(P) DN125 aria dal locale - 80 rig. fumi $L_{eq,max} \leq L_S + L_W$ [m]	*B53/B23(P) PP rig DN110 $L_{eq,max} \leq L_S + L_W$ [m]	*B53/B23(P) PP rig DN125 $L_{eq,max} \leq L_S + L_W$ [m]	*B53/B23(P) PP rig DN160 $L_{eq,max} \leq L_S + L_W$ [m]	*B53/B23(P) PP rig DN200 $L_{eq,max} \leq L_S + L_W$ [m]	*B53/B23(P) PP rig DN250 $L_{eq,max} \leq L_S + L_W$ [m]
Logano plus										
Caldaia a basamento a gas										
Logano plus GB212	GB212-40/10 G20 MC110	80/125	18	36	43	-	-	-	-	-
Logano plus GB212	GB212-50/10 G20 MC110	80/125	13	23	31	50	-	-	-	-
Logano plus GB402	GB402 395	250	-	-	-	-	-	-	34	50
Logano plus GB402	GB402 470	250	-	-	-	-	-	-	21	50
Logano plus GB402	GB402 545	250	-	-	-	-	-	-	9	50
Logano plus GB402	GB402 620	250	-	-	-	-	-	-	6	50
Logano plus										
Caldaia a basamento con bruciatore a gasolio integrato										
Logano plus GB125 BE	GB125-49 BE MC110V4	80/125	9	7	9	42	-	-	-	-

Fare sempre riferimento ai manuali d'installazione degli apparecchi per indicazioni specifiche relative a:

- tutte le tipologie di scarico disponibili;

- le lunghezze massime ammesse $L_{eq,max}$ [m] = $[L_1 + L_2 + L_3]$ = [lunghezze verticali scarico fumi + lunghezze orizzontali scarico fumi + lunghezze orizzontali aspirazione aria];

- verificare in fase di progetto e prima del montaggio per intubamento del condotto di scarico fumi, che la canna fumaria/asola tecnica rispetti le misure consentite per il tipo di impiego;

- utilizzare esclusivamente accessori del Fabbricante. In caso di dubbio contattare sempre il nostro Personale tecnico.

Rivolgersi sempre ad un progettista abilitato per il corretto dimensionamento del sistema di aspirazione aria ed evacuazione dei prodotti della combustione secondo le normative vigenti.

⁽¹⁾ DN100 non più fornibile da Buderus; diametro da utilizzare per caldaie omologate C63, previo computo asseverato.

⁽²⁾ Gli accessori per sistemi fumari da centrale termica, sia concentrici sia sdoppiati, e per installazione da esterno, sono in PP (Polipropilene) di qualità, rigido o flessibile (quest'ultimo solo per i condotti interni verticali di scarico fumi da DN110 mm), secondo UNI EN 14471 e s.m.i.; posto all'interno di guaina in Acciaio INOX per aspirazione aria comburente secondo UNI EN 1856 e s.m.i.

A ogni curva aggiuntiva 90° corrispondono 2 m di lunghezza lineare equivalente sia per il condotto di scarico fumi sia per aspirazione aria; e a ogni curva di 45° - 30° - 15° corrisponde 1 m.

*B₃₃: nuova configurazione di tipo generale per i sistemi B_{23(P)} (GA/GN).

Lunghezze massime consentite

GA-K - C93x

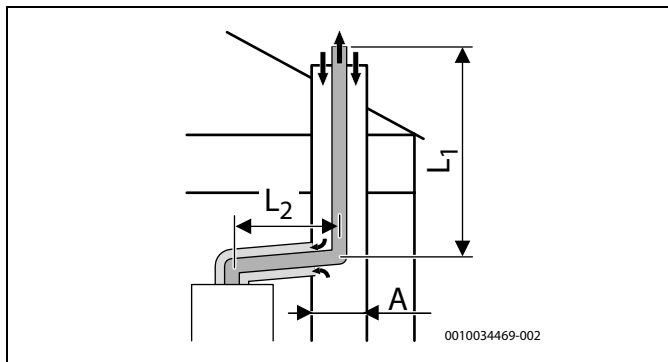

0010034469-002

WH/WS - C13x

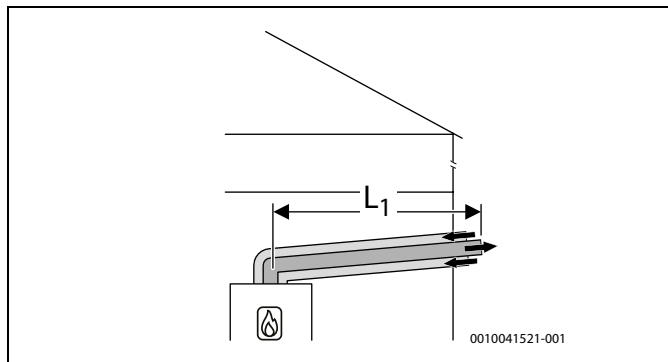

0010041521-001

DO-S - C33x

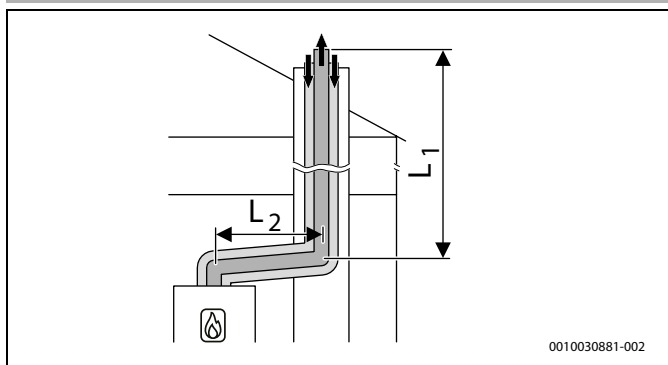

0010030881-002

DO - C33x

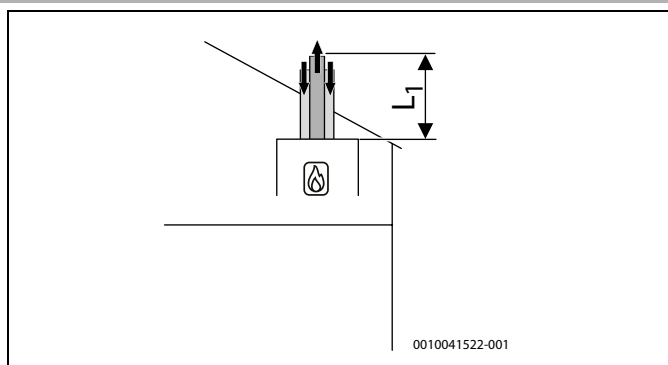

0010041522-001

GAL-K - C53x

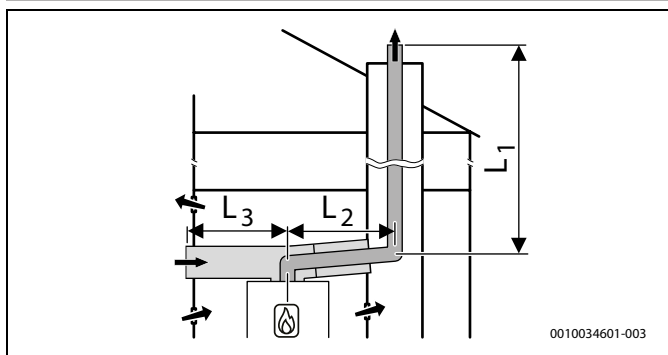

0010034601-003

GAF-K - C53x

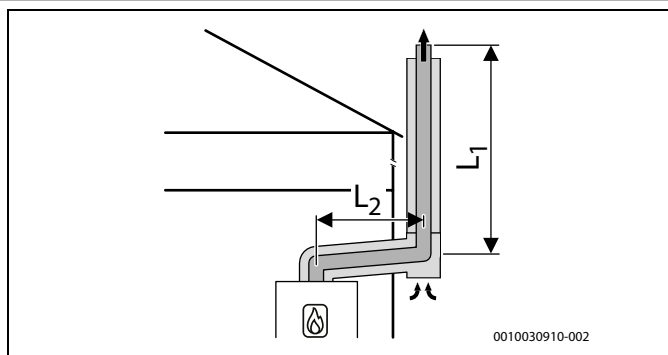

0010030910-002

GA-P - C53

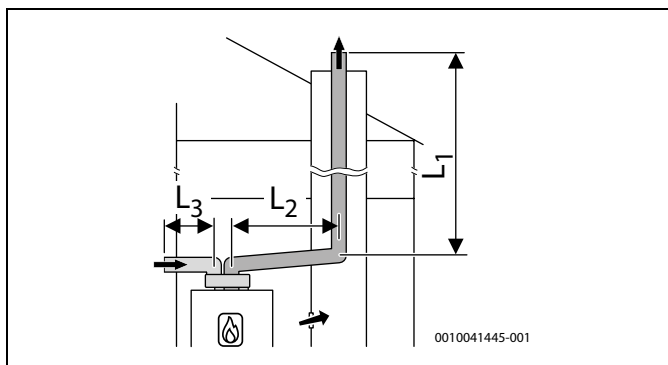

0010041445-001

GA - B53P

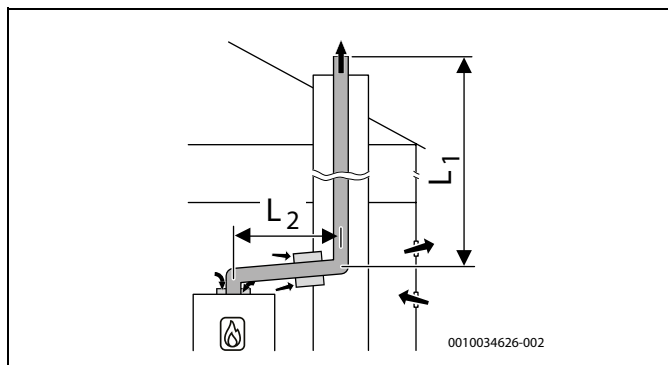

0010034626-002



Logamax Plus GB272

	Tipologia	L2 [m]	L3 [m]	Cavedio tondo [mm]	Cavedio quadro [mm]	GB272-50	GB272-70	GB272-85	GB272-100	GB272-115	GB272-125	GB272-150	
Indipendente dall'aria ambiente						Lunghezza equivalente L in m							
WH/WS DN80/125	C13x		-			1	2			-			
WH/WS DN110/160	C13x		-			11	16	11	12		3		
Indipendente dall'aria ambiente						Lunghezza equivalente L in m							
DO DN80/125	C33x		-			4		2					
DO DN110/160	C33x		-			21	22	16			5		
Condotto indipendente dall'aria ambiente						Lunghezza equivalente L1 in m							
DO-S DN110/160	C33x	3		-		15		10			-		
		3	-	150	-	8		5			-		
		3	-	160	-	11		7			-		
		3	-	170	-	18	19	13			-		
		3	-	180	-	21	27	18	19		5	-	
		3	-	190	-	21	33	24			6	5	
		3	-	200	-	21	33	28			6	5	
		3	-	225	-	21	33	34			7	6	
		3			140x140		9		5	6			-
		3			150x150		17		11				-
		3			160x160		21	26	18				-
		3			180x180		21	33	28	29		6	5
		3			200x200		21	33	34			7	6
GA-K DN110/160 flex	C93x	3	-	150	-	8		5			-		
		3	-	160	-	10		7	6		-		
		3	-	170	-	16		13	10		-		
		3	-	180	-	20	21	16	14		-		
		3	-	190	-	22	25	19	17		-		
		3	-	200	-	22	28	20	19		-		
		3	-	225	-	22	31	22			5	-	
		3			140x140		8		5				-
		3			150x150		14	15	11	9			-
		3			160x160		20	21	16	14			-
3			180x180		22	28	20	19			-		
3			200x200		22	31	22				-		
GA-K DN110/160 perpendicolare DN125	C93x	3	-	170				7	11			-	
		3	-	180				15	21		2		
		3	-	190				24	32		4		
		3	-	200				34	43		7	6	
		3	-	225				40	50		12	10	
		3	-	250				40	50		14	12	
		3			170x170			24	25		3		
		3			180x180			35	36		6	5	
		3			200x200			40	50		10	9	
		3			225x225			40	50		14	12	
		3			250x250			40	50		16	13	
		3			300x300			40	50		17	15	
GA-K DN110/160 perpendicolare DN125 flex	C93x	3	-	170				5			-		
		3	-	180				10	11		-		
		3	-	190				17			2	-	
		3	-	200				23	22		3	2	
		3	-	225				30			5	4	
		3	-	250				30			6	5	
		3			170x170			17			2	-	
		3			180x180			22	23		3	2	
		3			200x200			30			5	4	
		3			225x225			30			6	5	
		3			250x250			30			6	5	
		3			300x300			30			7	6	

Scarichi fumo

Tipologie e lunghezze per sistemi fumari di caldaie a condensazione da centrale termica

4

	Tipologia	L2 [m]	L3 [m]	Cavedio tondo [mm]	Cavedio quadro [mm]	GB272-50	GB272-70	GB272-85	GB272-100	GB272-115	GB272-125	GB272-150
Condotto indipendente dall'aria ambiente						Lunghezza equivalente L1 in m						
GAF-KDN110/160	C53x	3	-	-	-	40	50	48	7	6		
		3	5	190	170x170	50	35	7	6			
GAL-KDN110/160 DN110 flex	C53x	3	5	170	150x150	34	33	20	19	-		
GAL-KDN110/160 perpend. DN125	C53x	3	5	205	185x185	53			18	15		
GAL-KDN110/160 perpend. DN125 flex	C53x	3	5	200	180x180	33			8	4		
GA-P DN110	C53	3	5	190	170x170	50	48	7	6			
LAS-K	C43x	3	-	-	-	Calcolo secondo EN13384						
Condotto dipendente dall'aria ambiente						Lunghezza equivalente L1 in m						
GA DN80 orizzontale DN110	B53P	3	-	155	135x135	13	7	-				
GA DN80 flex orizzontale DN110	B53P	3	-	145	125x125	10	9	-				
GA DN110	B53P	3	-	190	170x170	50			32	28		
GA DN110 flex	B53P	3	-	170	150x150	30			18	16		
GA DN125 orizzontale DN110	B53P	3	-	205	185x185	-			50			
GA DN125 flex orizzontale DN110	B53P	3	-	200	180x180	-			30	27		
Facciata esterna dipendente dall'aria ambiente GAF-K						Lunghezza equivalente L1 in m						
GAF-K DN80/125 esterno, orizzontale DN110	B53P	3	-	-	-	14	13	7	-			
GAF-K DN110/160 esterno, orizzontale DN110	B53P	3	-	-	-	46	50	32	28			
GAF-K DN125/185 esterno, orizzontale DN125	B53P	3	-	-	-	-			50			

L1 = lunghezza verticale calcolata

L2 = 3 m

L3 = 5 m

La lunghezza totale comprende anche L2 ed L3



Sistemi di scarico in plastica – lunghezze del tubo di scarico nel cavedio

Sistemi di scarico in plastica – tubo di scarico nel cavedio – variante 1 + 2

Variante 1

Variante 2

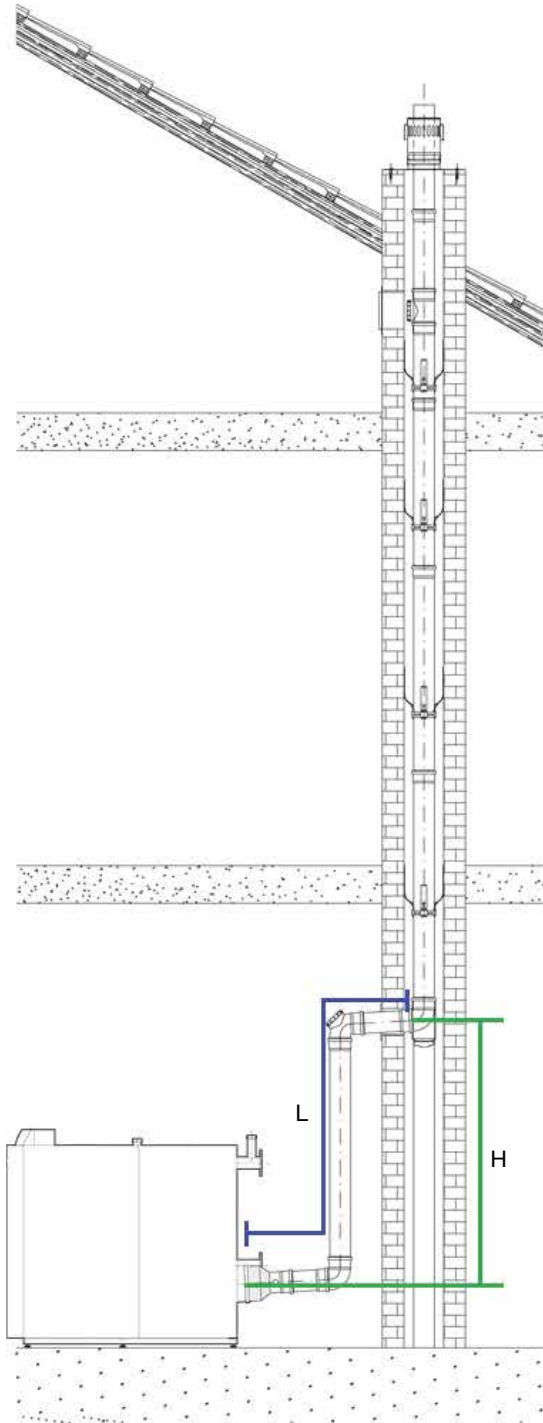
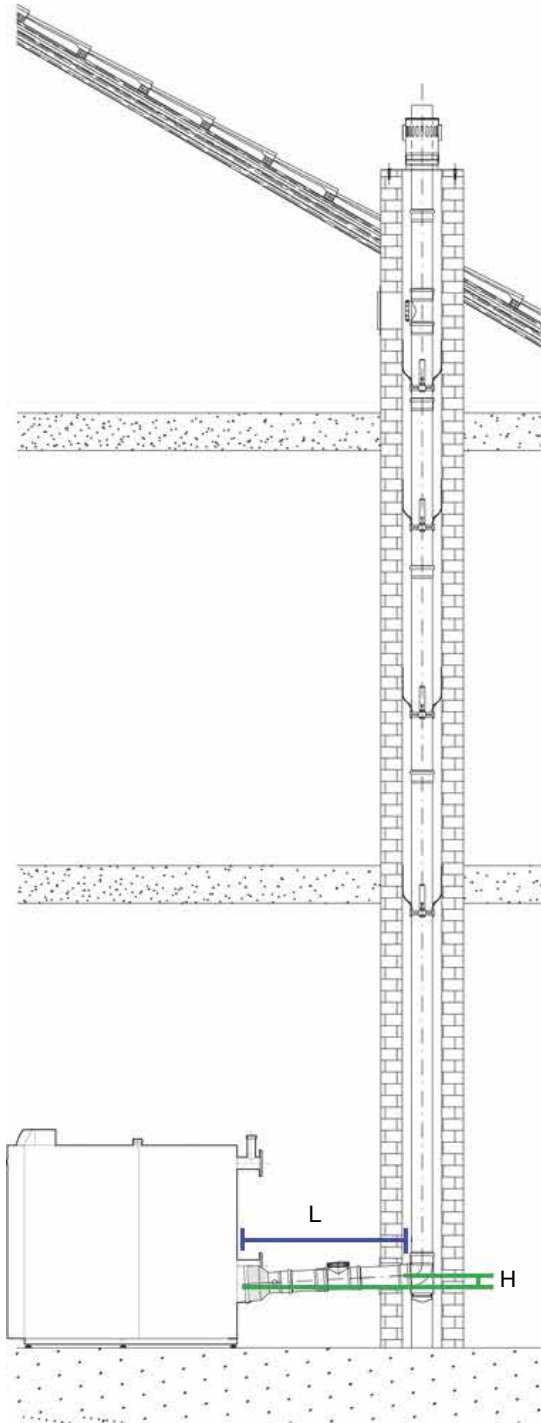

Base di calcolo:

- Lunghezza totale del connettore L 1 m
- Altezza effettiva del pezzo di collegamento H 0,1 m

Base di calcolo:

- Lunghezza totale del connettore L 2,5 m
- Altezza effettiva del pezzo di collegamento H 1,5 m

Caldaie a basamento

4

Modello	Taglia	Altezza effettiva del tubo di scarico max. [m]											
		Variante 1						Variante 2					
		DN110	DN125	DN160	DN200	DN250	DN300	DN110	DN125	DN160	DN200	DN250	DN300
Logano plus SB325 con Logatop BE-A	50	18	36	-			11	31	-				
	70	18	40	-			11	33	-				
Logano plus SB325	50	50	-				50	-					
	70	31	50	-			27	50	-				
	90	14	38	50	-		10	34	50	-			
	115	5	19	50	-		-	14	50	-			
	145	-	7	50	-		-	-	50	-			
	185	-	-	39	50	-		-	-	33	50	-	
	240	-	-	16	50	-		-	-	9	50	-	
	310	-	-	-	50	-		-	-	-	50	-	
	400	-	-	-	20	50	-	-	-	-	10	50	-
	510	-	-	-	-	50	-	-	-	-	-	50	-
	640	-	-	-	-	34	-	-	-	-	-	20	-
Logano plus KB372 - Singola 1)	75	50	-			50	-						
	100	36	50	-			32	50	-				
	150	9	28	50	-		6	26	50	-			
	200	-	11	50	-		-	8	50	-			
	250	-	-	40	50	-		-	-	35	50	-	
	300	-	-	24	50	-		-	-	20	50	-	
Logano plus KB372 - doppia (con protezione antiriflusso)	150	8	27	50	-		5	21	50	-			
	200	-	7	50	-		-	-	30	50	-		
	300	-	-	24	50	-		-	-	16	50	-	
	400	-	-	-	50	-		-	-	-	50	-	
	500	-	-	-	24	50	-	-	-	12	50	-	
	600	-	-	-	14	50	-	-	-	-	50	-	
Logano plus KB472 - Singola	350	-	-	20	50	-	-	-	15	50	-		
	400	-	-	12	50	-	-	-	-	50	-		
	500	-	-	-	43	50	-	-	-	37	50	-	
Logano plus KB472 - cascata (con protezione antiriflusso) 2)	2x350	-	-	-	5	50	-	-	-	4	50	-	
	2x400	-	-	-	-	34	50	-	-	-	30	50	-
	2x500	-	-	-	-	11	50	-	-	-	7	50	-

1) Sovrapressione disponibile: nella progettazione degli impianti di scarico è stata utilizzata una sovrappressione disponibile di 50 Pa. (Per KB372 caldaia singola 150 Pa)
 2) Condotti fumi con sistema Raab, sistemi fumi in acciaio inox EW01/DW01 calcolati per temperature di sistema 80/60 °C.



Sistemi di scarico in plastica – lunghezze del tubo di scarico nel cavedio

Sistemi di scarico in plastica – tubo di scarico nel cavedio – variante 3 + 4

Variante 3
Centrale termica sotto tetto

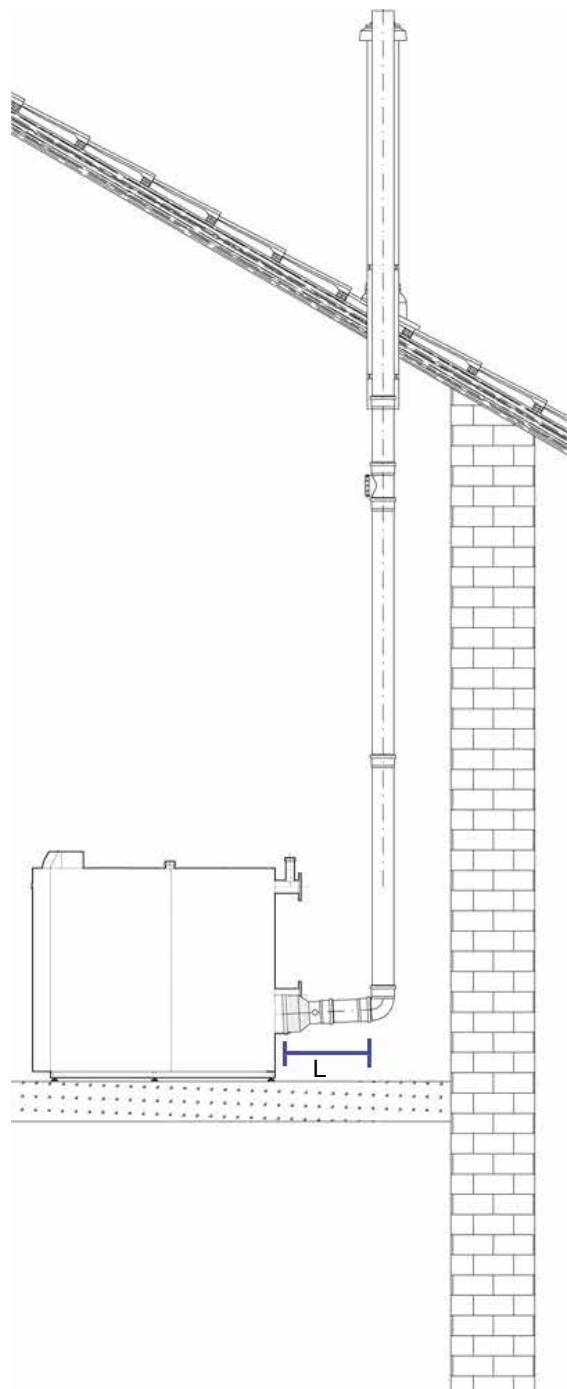

Variante 4
Sistema di parete esterna

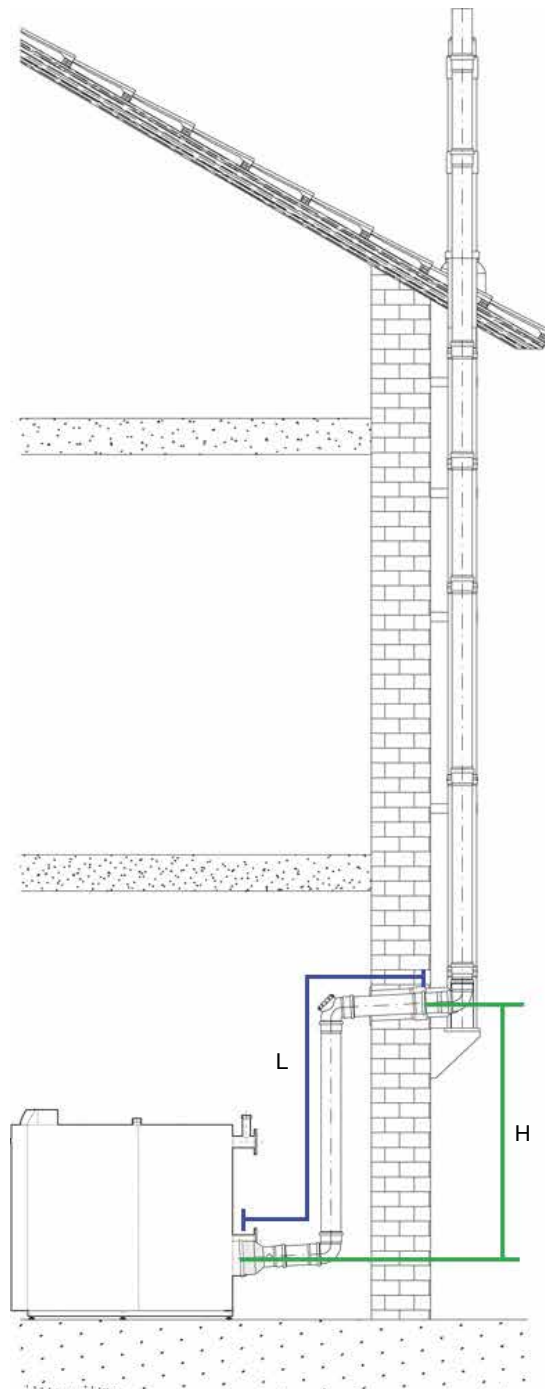

4

Base di calcolo:

- Lunghezza totale del connettore L 1 m

Base di calcolo:

- Lunghezza totale del connettore L 2,5 m
- Altezza effettiva del pezzo di collegamento H 1,5 m

Caldaie a basamento

4

Modello	Taglia	Altezza effettiva del tubo di scarico max. [m]											
		Variante 3						Variante 4					
		DN110	DN125	DN160	DN200	DN250	DN300	DN110	DN125	DN160	DN200	DN250	DN300
Logano plus SB325 con Logatop BE-A	50	18	36	-			11	31	-				
	70	18	40	-			11	33	-				
Logano plus SB325	50	50	-				41	-					
	70	31	50	-			31	50	-				
	90	14	38	50	-		11	42	50	-			
	115	5	19	50	-		-	16	50	-			
	145	-	7	50	-		-	-	50	-			
	185	-	-	39	50	-		-	-	40	50	-	
	240	-	-	16	50	-		-	-	9	50	-	
	310	-	-	-	50	-		-	-	-	50	-	
	400	-	-	-	20	50	-	-	-	-	10	50	-
	510	-	-	-	-	50	-	-	-	-	-	50	-
640	-	-	-	-	34	-	-	-	-	-	23	-	
Logano plus KB372 - Singola 1)	75	50	-				50	-					
	100	36	50	-			33	50	-				
	150	9	30	50	-		6	27	50	-			
	200	-	11	50	-		-	8	50	-			
	250	-	-	40	50	-	-	-	37	50	-		
	300	-	-	24	50	-		-	-	20	50	-	
Logano plus KB372 - doppia (con protezione antiriflusso)	150	8	27	50	-		9	28	50	-			
	200	-	7	50	-		-	6	37	50	-		
	300	-	-	24	50	-	-	-	25	50	-		
	400	-	-	-	50	-		-	-	50	-		
	500	-	-	-	24	-	-	-	-	25	50	-	
	600	-	-	-	14	-	-	-	-	7	50	-	
Logano plus KB472 - Singola	350	-	-	20	50	-	-	-	15	50	-		
	400	-	-	12	50	-	-	-	-	50	-		
	500	-	-	-	43	50	-	-	-	35	50	-	
	2x350	-	-	-	8	50	-	-	-	4	50	47	
Logano plus KB472 - cascata (con protezione antiriflusso) 2)	2x400	-	-	-	-	37	50	-	-	-	31	47	
	2x500	-	-	-	-	14	50	-	-	-	7	50	

1) Sovrapressione disponibile: nella progettazione degli impianti di scarico è stata utilizzata una sovrappressione disponibile di 50 Pa. (Per KB372 caldaia singola 150 Pa)
 2) Condotti fumi con sistema Raab, sistemi fumi in acciaio inox EW01/DW01 calcolati per temperature di sistema 80/60 °C.





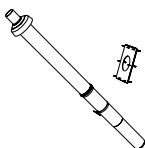





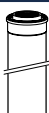
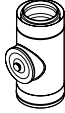



Kit DO (tipo C33) con DN110/160 mm in PP/Met. bianco, in camino a tetto. Per GB272

Descrizione		Codice	Prezzo € IVA escl.
DO: Sistema DN110/160, verticale per passaggio a tetto; in PP/Met. bianco. Composto da: -Manicotto di raccordo senza innesto; -Tubo telescopico; -Rosone per tetto inclinato DN160 mm Met. bianco (in 2 semi-pz); -Collare di supporto; -Terminale di scarico a tetto DN110/160 mm in PP nero		7738113090	395,00

Per le lunghezze massime equivalenti fare riferimento al libretto fumi delle caldaie

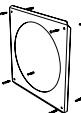
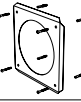
Accessori Kit DO (tipo C33) con DN110/160 mm in PP/Met. bianco, in camino a tetto. Per GB272

Descrizione		Codice	Prezzo € IVA escl.
Prolunga DN110/160 mm. L. 0,5 m; PP/Met. bianco		7738113099	98,00
Prolunga DN110/160 mm. L. 1 m; PP/Met. bianco		7738113100	144,00
Prolunga DN110/160 mm. L. 2 m; PP/Met. bianco		7738113101	250,00
Tubo con apertura di ispezione DN110/160 mm.; PP/Met. bianco		7738113107	197,00
Curva 87° con apertura di ispezione, DN110/160 mm; PP/Met. bianco		7738113106	280,00
Curva DN110/160 mm in PP/Met. bianco - 87°		7738113105	115,00
Curva 45° DN110/160 mm; PP/Met. bianco (2 pz)		7738113104	105,00
Curva 30° DN110/160 mm; PP/Met. bianco		7738113103	105,00
Curva Ø110/160; PP/Met. bianco - 15°		7738113102	105,00
Conversa per tetto piano DN160, in Alu		7738113126	112,00
Faldale per tetto piano o inclinato 0°-15°; DN170 mm; PP		7738113127	138,00
Faldale per tetto inclinato 25°-45°; PP nero - 500x500 mm; con colletto e anello di tenuta DN166 mm		7738113129	186,00
Faldale per tetto inclinato 5°-25°; PP rosso - 500x500 mm; con conversa, colletto e anello di tenuta DN166 mm		7738113131	186,00
Faldale per tetto inclinato 25°-45°; PP rosso - 500x500 mm; con conversa, colletto e anello di tenuta DN166 mm		7738113132	186,00
Rosone per parete DN129 - 202x177 mm; Met. bianco; con viti a tassello (4x)		7738112595	39,00
Rosone INOX da parete, per cavedio - DN110/160 mm		7738113157	80,00
Pannello di copertura sottotetto C33x - DN110/160 mm; 425x280 mm		7738113160	80,00
Lubrificante speciale per guarnizioni lato fumi. Tubetto da 50 ml		7738112534	20,00

Per le lunghezze massime equivalenti fare riferimento al libretto fumi delle caldaie





Kit GAF-K (tipo C53) con DN110/160 mm in PP/INOX, a tetto su facciata esterna. Per GB272

Descrizione		Codice	Prezzo € IVA escl.
GAF-K: Sistema DN110/160 mm, con scarico a tetto tramite sistema esterno, in PP/INOX. Composto da: -Curva con apertura di ispezione concentrica 87/90° -Prolunga concentrica L. 0,5 m -Rosoni a muro -Passaggio a muro -Kit base camino con curva 87° e staffa di sostegno -Manicotto di raccordo con terminale di scarico in acciaio -Terminale di scarico in acciaio -Tubo di prolunga terminale scarico L.0,25 m.		7738113095	1.350,00



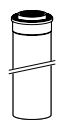

Per le lunghezze massime equivalenti fare riferimento al libretto fumi delle caldaie

Accessori base per posa in centrale termica, per Kit GAF-K (tipo C53), con DN110/160 mm in PP/Met. bianco. Per GB272

4

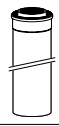
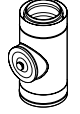





Descrizione		Codice	Prezzo € IVA escl.
Adattatore verticale concentrico da 110/160 a 80/125; PP bianco		7738114109	59,00
Prolunga DN110/160 mm. L.0,5 m; PP/Met. bianco		7738113099	98,00
Prolunga DN110/160 mm. L. 1 m; PP/Met. bianco		7738113100	144,00
Prolunga DN110/160 mm. L. 2 m; PP/Met. bianco		7738113101	250,00
Curva 30° DN110/160 mm; PP/Met. bianco		7738113103	105,00
Curva 45° DN110/160 mm; PP/Met. bianco (2 pz)		7738113104	105,00
Curva 87°con apertura di ispezione, DN110/160 mm; PP/Met. bianco		7738113106	280,00

Accessori per posa a tetto su facciata esterna, per Kit GAF-K (tipo C53), con DN110/160 mm in PP/INOX. Per GB272

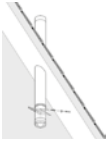
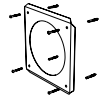
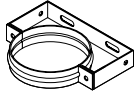
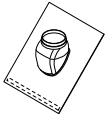
Descrizione		Codice	Prezzo € IVA escl.
Prolunga DN110/160 mm, L. 1 m, INOX		7738113141	210,00
Prolunga DN110/160 mm, L. 2 m, PPtI/INOX		7738113142	395,00
Tubo con ispezione DN110/160 mm, PPtI/INOX		7738113148	280,00
Curva 15° DN110/160 mm, PPtI/INOX		7738113143	144,00
Curva 30° DN110/160 mm, PPtI/INOX		7738113144	184,00
Curva 45° DN110/160 mm; PP/INOX		7738113145	187,00



Accessori per posa a tetto su facciata esterna, per Kit GAF-K (tipo C53), con DN110/160 mm in PP/INOX. Per GB272

Descrizione		Codice	Prezzo € IVA escl.
Curva 87° DN110/160 mm; PP/INOX		7738113146	255,00
Tubo per passaggio a tetto C33x/C53x - DN110/160 mm, con fascetta di fissaggio a parete, INOX. Lunghezza 1516 mm.		7738113156	430,00
Rosone INOX da parete, per cavedio - DN110/160 mm		7738113157	80,00
Staffa di fissaggio per condotto su parete esterna, DN160 mm; INOX - L. 40..65 mm		7738113149	99,00
Faldale per tetto inclinato 5°-25°; PP nero - 500x500 mm; con conversa, colletto e anello di tenuta DN166 mm		7738113128	186,00
Estensione per Staffa di fissaggio per condotto su parete esterna, DN160 mm; INOX - L. 65-165 mm		7738113150	99,00
Estensione per Staffa di fissaggio per condotto su parete esterna, DN160 mm; INOX - L. 178-284 mm		7738113151	99,00
Estensione per Staffa di fissaggio per condotto su parete esterna, DN160 mm; INOX - L. 294-394 mm		7738113152	99,00
Estensione per console esterna supporto curva DN160 mm; INOX - L. 54-187 mm		7738113153	255,00
Estensione per console esterna supporto curva DN160 mm; INOX - L. 180-271 mm		7738113154	270,00
Estensione per console esterna supporto curva DN160 mm; INOX - L. 271-362 mm		7738113155	270,00
Lubrificante speciale per guarnizioni lato fumi. Tubetto da 50 ml		7738112534	20,00
Conversa per tetto piano DN160, in Alu		7738113126	112,00
Faldale per tetto piano o inclinato 0°-15°; DN170 mm; PP		7738113127	138,00



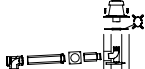

Sistemi fumari tipo C93 (GA-K) DN110/160 mm, in PP/Met. bianco a DN110 mm in PP rigido, in camino; per GB272

Kit GA-K (tipo C93), con DN110/160 mm in PP/Met. bianco a DN110 mm in PP, intubato a tetto. Per GB272

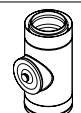

Descrizione		Codice	Prezzo € IVA escl.
GA-K: Sistema con DN110/160 mm da caldaia a canna fumaria; scarico a tetto con condotto a parete singola DN110 mm, e aspirazione dalla canna fumaria; in PP/Met. bianco. Composto da: -Curva concentrica 90° con ispezione -Tubo concentrico -Rosone a muro -Passaggio a muro L.0,5 m -Kit base camino con curva 87° e staffa di sostegno -Distanziale (6 pz) -Terminale di scarico DN110 PP nero anti UV		7738113075	880,00

Per le lunghezze massime equivalenti fare riferimento al libretto fumi delle caldaie

Accessori base per posa in centrale termica, per Kit GA-K (tipo C93), con DN110/160 mm in PP/Met. bianco. Per GB272

Descrizione		Codice	Prezzo € IVA escl.
Prolunga DN110/160 mm. L.0,5 m; PP/Met. bianco		7738113099	98,00
Prolunga DN110/160 mm. L.1 m; PP/Met. bianco		7738113100	144,00
Prolunga DN110/160 mm. L.2 m; PP/Met. bianco		7738113101	250,00
Tubo con apertura di ispezione DN110/160 mm.; PP/Met. bianco		7738113107	197,00
Curva 45° DN110/160 mm; PP/Met. bianco (2 pz)		7738113104	105,00
Curva 30° DN110/160 mm; PP/Met. bianco		7738113103	105,00
Curva 87° con apertura di ispezione, DN110/160 mm; PP/Met. bianco		7738113106	280,00

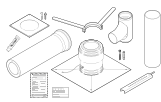
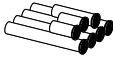
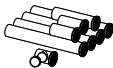
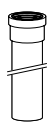
Accessori per intubamento in canna fumaria/asola tecnica, per Kit GA-K (tipo C93), con DN110 mm in PP rigido. Per GB272

Descrizione		Codice	Prezzo € IVA escl.
Kit per intubamento DN110 mm, PP rigido opaco. Composto da: -Rosone DN160 mm INOX bianco; - Passaggio parete DN110 INOX; -Kit supporto camino DN110 PPti con curva 90° e reggia di sostegno; -Distanziale DN110 PPti; -Copricamino DN110 PP nero anti UV		7738113211	470,00
Kit prolunghe per condotto fumi DN110; PP rigido opaco - L. 10 m (4 pz da 2 m, 1 pz da 1 m, 2 pz da 0,5 m)		7738112685	515,00
Kit prolunghe per condotto fumi DN110; PP rigido opaco - L. 10 m (4 pz da 2 m, 1 pz da 1 m, 2 pz da 0,5 m + raccordo a T con ispezione da 0,215 m)		7738112686	580,00
Prolunga fumi/aria DN110; PP rigido opaco - L. 0,5 m		7738112679	52,00
Prolunga fumi/aria DN110; PP rigido opaco - L. 1,0 m		7738112680	60,00
Prolunga fumi/aria DN110; PP rigido opaco - L. 2,0 m		7738112681	115,00
Curva 87° DN110 mm; PPti		7738113108	37,00



Accessori per intubamento in canna fumaria/asola tecnica, per Kit GA-K (tipo C93), con DN110 mm in PP rigido. Per GB272

Descrizione		Codice	Prezzo € IVA escl.
Curva 45° DN110 mm; PP		7738113109	61,00
Curva fumi/aria DN110; PP rigido opaco - 30°		7738112682	45,00
Curva fumi/aria DN110; PP rigido opaco - 15°		7738112683	44,00
Raccordo fumi a T c/ispezione DN110; PP rigido opaco - L. 311		7738112684	73,00
Copertura camino 400x400xH252 mm; DN110 mm; PP rigido opaco, c/terminale anti UV, PP nero DN110 mm L. 0,5 m		7738112721	187,00
Distanziali DN110; per tubazione PP rigido & flessibile (3x)		7738112728	40,00
Utensile per intubamento PP rig DN110 mm; INOX		87090830	20,00
Rosone per parete DN129 - 202x177 mm; Met. bianco; con viti a tassello (4x)		7738112595	39,00
Rosone INOX da parete, per cavedio - DN110/160 mm		7738113157	80,00
Lamiera di copertura con asola regolabile DN125 (composto da 2 lamiere presagomate); Met. bianco - Abbinabile anche ai kit C13 e C33 da Ø 80/125 mm		7738112725	39,00
Riduzione monoparete da DN110 mm a Ø80 mm; PP rigido opaco - L. 145 mm		7738112735	96,00
Aumento monoparete eccentrico da Ø80 mm a DN110 mm; PP rigido opaco - L. 156 mm		7738112772	159,00
Aumento concentrico/eccentrico da Ø80/125 mm a DN110/160 mm; PP rigido opaco - L. 156 mm		7738112732	184,00
Aumento monoparete da Ø80 mm a DN110 mm; PP rigido opaco - L. 145 mm		7738112734	115,00
Aumento DN110 a DN125, PPTI		7738113162	86,00
Lubrificante speciale per guarnizioni lato fumi. Tubetto da 50 ml		7738112534	20,00

Sistemi fumari misti tipo B53 (GA), DN110 mm, in PP; per GB272

Kit GA (tipo B53) misto - DN160 mm aspirazione aria dal locale di installazione e DN110 mm scarico fumi verticale, PP rigido. Per GB272

Descrizione		Codice	Prezzo € IVA escl.
GA: Sistema in condotto singolo DN110 mm in PP ed aspirazione aria comburente in centrale termica (tipo B53). Composto da: -Griglia aerazione DN160 mm Met. bianco -Distanziali DN110 mm PP (6 pz) -Prolunga DN110 mm PPL 0,25 m -Curva 90° DN110 mm largo raggio con apertura di ispezione -Prolunga DN110 mm L. 0,5 m -Rosone DN160 mm INOX bianco -Griglia di retroventilazione camino INOX bianco -Passaggio a muro DN160 mm L. 0,5 m -Kit supporto camino con curva 87° DN110 mm PP con reggia di sostegno -Copricamino DN110 mm in PP nero anti UV.		7738113084	605,00

Per le lunghezze massime equivalenti fare riferimento al libretto fumi delle caldaie

Accessori per Kit GA (tipo B53), per intubamento in camino; in PP rigido DN110 mm. Per GB272

Descrizione		Codice	Prezzo € IVA escl.
Kit prolunghe per condotto fumi DN110; PP rigido opaco - L. 10 m (4 pz da 2 m, 1 pz da 1 m, 2 pz da 0,5 m)		7738112685	515,00
Kit prolunghe per condotto fumi DN110; PP rigido opaco - L. 10 m (4 pz da 2 m, 1 pz da 1 m, 2 pz da 0,5 m + raccordo a T con ispezione da 0,215 m)		7738112686	580,00
Prolunga fumi/aria DN110; PP rigido opaco - L. 0,5 m		7738112679	52,00
Prolunga fumi/aria DN110; PP rigido opaco - L. 1,0 m		7738112680	60,00
Prolunga fumi/aria DN110; PP rigido opaco - L. 2,0 m		7738112681	115,00
Curva 87° DN110 mm; PPTI		7738113108	37,00
Curva 45° DN110 mm; PP		7738113109	61,00
Curva fumi/aria DN110; PP rigido opaco - 30°		7738112682	45,00
Curva fumi/aria DN110; PP rigido opaco - 15°		7738112683	44,00
Raccordo fumi a T c/ispezione DN110; PP rigido opaco - L. 311		7738112684	73,00
Distanziali DN110, per tubazione PP rigido & flessibile (3x)		7738112728	40,00
Copertura camino 400x400xH252 mm; DN110 mm; PP rigido opaco, c/terminale anti UV, PP nero DN110 mm L. 0,5 m		7738112721	187,00
Fascia circolare DN125-136 mm x 62 mm, per fissaggio terminale a tetto; INOX		7738112736	103,00
Utensile per intubamento PP rig DN110 mm; INOX		87090830	20,00
Aumento DN110 a DN125, PPTI		7738113162	86,00
Rosone per parete DN129 - 202x177 mm; Met. bianco; con viti a tassello (4x)		7738112595	39,00
Lamiera di copertura con asola regolabile DN125 (composto da 2 lamiere presagomate); Met. bianco - Abbinabile anche ai kit C13 e C33 da Ø 80/125 mm		7738112725	39,00
Lubrificante speciale per guarnizioni lato fumi. Tubetto da 50 ml		7738112534	20,00



Sistemi fumari misti tipo B23P (GN), DN1 10 mm, in PP; per GB272

Kit GN (tipo B23P) misto - DN160 mm aspirazione aria dal locale di installazione e DN1 10 mm scarico fumi verticale, PP rigido. Per GB272

Descrizione	Codice	Prezzo € IVA escl.
GN: Kit base B23(p), DN1 10 mm; PP rigido opaco. Composto da: Chiusino di partenza a T DN1 10 mm; Prolunga DN110 L. 0,5 m (2 pz); Rosone da parete DN115 - 200x200mm; Griglia aspirazione aria DN110/160 mm; Lubrificante; Etichette CE adesive	7738113087	340,00



Per le lunghezze massime equivalenti fare riferimento al libretto fumi delle caldaie

Accessori per Kit GN (tipo B53P), per intubamento in camino; in PP rigido DN1 10 mm. Per GB272

Descrizione	Codice	Prezzo € IVA escl.
Kit prolunghe per condotto fumi DN110; PP rigido opaco - L. 10 m (4 pz da 2 m, 1 pz da 1 m, 2 pz da 0,5 m)	7738112685	515,00
Kit prolunghe per condotto fumi DN110; PP rigido opaco - L. 10 m (4 pz da 2 m, 1 pz da 1 m, 2 pz da 0,5 m + raccordo a T con ispezione da 0,215 m)	7738112686	580,00
Prolunga fumi/aria DN110; PP rigido opaco - L. 0,5 m	7738112679	52,00
Prolunga fumi/aria DN110; PP rigido opaco - L. 1,0 m	7738112680	60,00
Prolunga fumi/aria DN110; PP rigido opaco - L. 2,0 m	7738112681	115,00
Curva 87° DN110 mm; PPTI	7738113108	37,00
Curva 45° DN110 mm; PP	7738113109	61,00
Curva fumi/aria DN110; PP rigido opaco - 30°	7738112682	45,00
Curva fumi/aria DN110; PP rigido opaco - 15°	7738112683	44,00
Raccordo fumi a T c/ispezione DN110; PP rigido opaco - L. 311	7738112684	73,00
Distanziali DN110, per tubazione PP rigido & flessibile (3x)	7738112728	40,00
Copertura camino 400x400xH252 mm; DN110 mm; PP rigido opaco, c/terminale anti UV, PP nero DN110 mm L. 0,5 m	7738112721	187,00
Fascia circolare DN125-136 mm x 62 mm, per fissaggio terminale a tetto; INOX	7738112736	103,00
Utensile per intubamento PP rig DN110 mm; INOX	87090830	20,00
Aumento DN110 a DN125, PPTI	7738113162	86,00
Rosone per parete DN129 - 202x177 mm; Met. bianco; con viti a tassello (4x)	7738112595	39,00
Lamiera di copertura con asola regolabile DN125 (composto da 2 lamiere presagomate); Met. bianco - Abbinabile anche ai kit C13 e C33 da Ø 80/125 mm	7738112725	39,00
Lubrificante speciale per guarnizioni lato fumi. Tubetto da 50 ml	7738112534	20,00

Schema esemplificativo per lunghezze massime [m] per sistemi fumari tipo B23p con gruppi modulari di GB272 - PRESSIONE POSITIVA

Lunghezze massime ammesse [m] per sistemi fumari in PRESSIONE POSITIVA, tipo B23p, per gruppi modulari o in batteria Logamax plus GB272, con collettori scarico fumi in PPTI (traslucido) rigido

Legenda

Massima lunghezza del condotto intubato di evacuazione gas combusti L2 consentita vale per $L2 \leq 3$ m e 1 curva 87°.

Per configurazioni diverse $L2 > 3$ m e più di 1 curva 87° eseguire un calcolo secondo UNI EN 13384/2

Nel caso di installazione del collettore fumi sopra le caldaie, prevedere una proluga di 0,5m per caldaia (accessorio aggiuntivo)

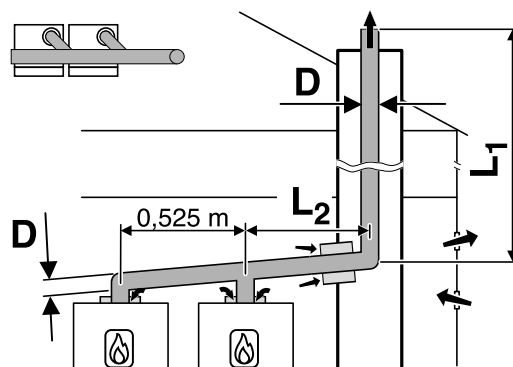

4

Lunghezze equivalenti massime ammesse per sistemi modulari di caldaie Logamax plus GB272, in PRESSIONE POSITIVA, con collettori di scarico fumi in PPTI rigido, tipo B23p, in linea TL

Sistema fumario rigido secondo B23p nel cavedio

Sistemi modulari GB272: n° 2 generatori	DN	L1 [m]
GB272-70	DN110	5
GB272-50	DN125	16
GB272-70	DN125	23
GB272-85	DN125	8
GB272-100	DN125	7
GB272-50	DN160	50
GB272-70	DN160	50
GB272-85	DN160	50
GB272-100	DN160	50
GB272-115	DN160	50
GB272-125	DN160	50
GB272-150	DN160	34
GB272-150	DN200	50

Lunghezze equivalenti massime ammesse per sistemi modulari di caldaie Logamax plus GB272, in PRESSIONE POSITIVA, con collettori di scarico fumi in PPTI rigido, tipo B23p, in linea TL

Sistema fumario rigido secondo B23p nel cavedio

Sistemi modulari GB272: n° 3 generatori	DN	L1 [m]
GB272-50	DN160	39
GB272-70	DN160	48
GB272-85	DN160	21
GB272-100	DN160	9
GB272-50	DN200	50
GB272-70	DN200	50
GB272-85	DN200	50
GB272-100	DN200	50
GB272-115	DN200	50
GB272-125	DN200	50
GB272-150	DN200	30
GB272-150	DN250	50



Lunghezze equivalenti massime ammesse per sistemi modulari di caldaie Logamax plus GB272, in PRESSIONE POSITIVA, con collettori di scarico fumi in PPTI rigido, tipo B23p, in linea TL		
Sistema fumario rigido secondo B23p nel cavedio		
Sistemi modulari GB272: n° 4 generatori	DN	L1 [m]
GB272-50	DN160	7
GB272-70	DN160	11
GB272-50	DN200	50
GB272-70	DN200	50
GB272-85	DN200	50
GB272-100	DN200	31
GB272-115	DN250	50
GB272-125	DN250	50
GB272-150	DN250	50

Lunghezze equivalenti massime ammesse per sistemi modulari di caldaie Logamax plus GB272, in PRESSIONE POSITIVA, con collettori di scarico fumi in PPTI rigido, tipo B23p, in linea TL		
Sistema fumario rigido secondo B23p nel cavedio		
Sistemi modulari GB272: n° 5 generatori	DN	L1 [m]
GB272-50	DN200	50
GB272-70	DN200	48
GB272-85	DN200	10
GB272-70	DN250	50
GB272-85	DN250	50
GB272-100	DN250	5
GB272-115	DN250	47
GB272-125	DN250	47
GB272-150	DN250	13
GB272-115	DN315	50
GB272-125	DN315	50
GB272-150	DN315	50

Lunghezze equivalenti massime ammesse per sistemi modulari di caldaie Logamax plus GB272, in PRESSIONE POSITIVA, con collettori di scarico fumi in PPTI rigido, tipo B23p, in linea TL		
Sistema fumario rigido secondo B23p nel cavedio		
Sistemi modulari GB272: n° 6 generatori	DN	L1 [m]
GB272-50	DN200	22
GB272-70	DN200	15
GB272-50	DN250	50
GB272-70	DN250	50
GB272-85	DN250	50
GB272-100	DN250	50
GB272-115	DN315	50
GB272-125	DN315	50
GB272-150	DN315	50

Le curve necessarie alla realizzazione del sistema di aspirazione/scarico, (ad es. la curva sull'apparecchio e la curva di ingresso e supporto nel camino/canna fumaria/asola tecnica sono già state considerate nelle lunghezze massime delle tubazioni

La lunghezza equivalente parziale L_{eq} [m] degli accessori sono:

- ogni curva aggiuntiva di $90^\circ = 2$
- ogni curva di $45^\circ - 30^\circ - 15^\circ = 1$

Per accessori flessibili in materiale plastico PPTI (Polipropilene traslucido) da intubamento esclusivamente con DN110 mm, le curve del tratto verticale presentano la seguente L_{eq} [m]:

- curva $90^\circ = 3$
- curva $45^\circ - 30^\circ - 15^\circ = 1,5$

Collettori scarico fumi DN125 mm in pressione positiva, in PPTi; per il collegamento in cascata TL di caldaie GB272⁽¹⁾

Descrizione		Codice	Prezzo € IVA escl.
Kit base collettore fumi DN125 mm per sistema fumario in cascata tipo B23p; PP rigido opaco. Per 2 caldaie; interfaccia sistema fumi da Ø80/125 mm e DN110/160 mm. Composto da: Chiusino partenza collettore c/ scarico condensa DN125 mm L. 252 mm; Collettore fumi DN125-1xDN110-42° L. 594 mm; Collettore fumi DN125-1xDN110-42° L. 369 mm; Prolunga collettore fumi DN125 mm L. 500 mm; Curva corta 87° c/ispezione DN110 mm L. 136 mm; Curva lunga 87° c/ispezione DN110 L. 244 mm; Sifone Ø33 mm L. 247 mm c/tubo corrugato di scarico Ø25 mm L. 1500 mm; Lubrificante; Sensore di CO		7738113659	490,00
Kit estensione collettore fumi DN125 mm per sistema fumario in cascata tipo B23p; PP rigido opaco. Per 1 caldaia aggiuntiva; interfaccia sistema fumi da Ø80/125 mm e DN110/160 mm. Composto da: Collettore fumi DN125-1xDN110-42° L. 594 mm; Curva lunga 87° c/ispezione DN110 L. 244 mm		7738113203	125,00
Adattatore per scarichi fumi in pressione positiva per Logamax plus GB272-50/70/85/100. Contropressione massima sulla valvola di ritegno con 1 dispositivo spento = 50 Pa. La potenza del dispositivo inferiore deve essere aumentata secondo le istruzioni di montaggio. Resistenza al flusso alla potenza: 100 kW - circa 80 Pa, 85 kW - circa 55 Pa, 70 kW - circa 30 Pa, 50 kW - circa 25 Pa		7736701917	470,00

Nel caso di installazione del collettore fumi sopra le caldaie, prevedere una prolunga di 0,5m per caldaia (accessorio aggiuntivo)

Collettori scarico fumi DN160 mm in pressione positiva, PPTi; per il collegamento in cascata TL di caldaie GB272⁽¹⁾

Descrizione		Codice	Prezzo € IVA escl.
Kit base collettore fumi DN160 mm per sistema fumario in cascata tipo B23p; PP rigido opaco. Per 2 caldaie; interfaccia sistema fumi da Ø80/125 mm e DN110/160 mm. Composto da: Chiusino partenza collettore c/scarico condensa DN161 mm L. 322 mm; Collettore fumi DN160-1xDN110-42° L. 607 mm; Collettore fumi DN160-1xDN110-42° L. 382 mm; Prolunga collettore fumi DN160 mm L. 500 mm; Curva corta 87° c/ispezione DN110 mm L. 136 mm; Curva lunga 87° c/ispezione DN110 L. 244 mm; Sifone Ø33 mm L. 247 mm c/tubo corrugato di scarico Ø25 mm L. 1500 mm; Lubrificante; Sensore di CO		7738113660	565,00
Kit estensione collettore fumi DN160 mm per sistema fumario in cascata tipo B23p; PP rigido opaco. Per 1 caldaia aggiuntiva; interfaccia sistema fumi da Ø80/125 mm e DN110/160 mm. Composto da: Collettore fumi DN160-1xDN110-42° L. 607 mm; Curva lunga 87° c/ispezione DN110 L. 244 mm		7738113204	197,00
Adattatore per scarichi fumi in pressione positiva per Logamax plus GB272-50/70/85/100. Contropressione massima sulla valvola di ritegno con 1 dispositivo spento = 50 Pa. La potenza del dispositivo inferiore deve essere aumentata secondo le istruzioni di montaggio. Resistenza al flusso alla potenza: 100 kW - circa 80 Pa, 85 kW - circa 55 Pa, 70 kW - circa 30 Pa, 50 kW - circa 25 Pa		7736701917	470,00

Collettori scarico fumi DN200 mm in pressione positiva, PPTi; per il collegamento in cascata TL di caldaie GB272⁽¹⁾

Descrizione		Codice	Prezzo € IVA escl.
Kit base collettore fumi DN200 mm per sistema fumario in cascata tipo B23p; PP rigido opaco. Per 2 caldaie; interfaccia sistema fumi da Ø80/125 mm e DN110/160 mm. Composto da: Chiusino partenza collettore c/scarico condensa DN200 mm L. 446 mm; Collettore fumi DN200-1xDN110-42° L. 625 mm; Collettore fumi DN200-1xDN110-42° L. 400 mm; Prolunga collettore fumi DN200 mm L. 500 mm; Curva corta 87° c/ispezione DN110 mm L. 136 mm; Curva lunga 87° c/ispezione DN110 L. 244 mm; Sifone Ø33 mm L. 247 mm c/tubo corrugato di scarico Ø25 mm L. 1500 mm; Lubrificante; Sensore di CO		7738113661	700,00
Kit estensione collettore fumi DN200 mm per sistema fumario in cascata tipo B23p; PP rigido opaco. Per 1 caldaia aggiuntiva; interfaccia sistema fumi da Ø80/125 mm e DN110/160 mm. Composto da: Collettore fumi DN200-1xDN110-42° L. 625 mm; Curva lunga 87° c/ispezione DN110 L. 244 mm		7738113205	290,00
Adattatore per scarichi fumi in pressione positiva per Logamax plus GB272-50/70/85/100. Contropressione massima sulla valvola di ritegno con 1 dispositivo spento = 50 Pa. La potenza del dispositivo inferiore deve essere aumentata secondo le istruzioni di montaggio. Resistenza al flusso alla potenza: 100 kW - circa 80 Pa, 85 kW - circa 55 Pa, 70 kW - circa 30 Pa, 50 kW - circa 25 Pa		7736701917	470,00



Collettori scarico fumi DN250 mm in pressione positiva, PPTi; per il collegamento in cascata TL di caldaie GB272⁽¹⁾

Descrizione		Codice	Prezzo € IVA escl.
Kit base collettore fumi DN250 mm per sistema fumario in cascata tipo B23p; PP rigido opaco. Per 2 caldaie; interfaccia sistema fumi da Ø80/125 mm e DN110/160 mm. Composto da: Chiusino partenza collettore c/scarico condensa DN250 mm L. 481 mm; Collettore fumi DN250-1xDN110-42° L. 625 mm; Collettore fumi DN250 - 1xDN110-42° L. 448 mm; Prolunga collettore fumi DN250 mm L. 600 mm; Curva corta 87° c/ispezione DN110 mm L. 214 mm; Curva lunga 87° c/ispezione DN110 L. 214 mm; Sifone Ø33 mm L. 247 mm c/tubo corrugato di scarico Ø25 mm L. 1500 mm; Lubrificante; Sensore di CO		7736702101	865,00
Kit estensione collettore fumi DN250 mm per sistema fumario in cascata tipo B23p; PP rigido opaco. Per 1 caldaia aggiuntiva; interfaccia sistema fumi da Ø80/125 mm e DN110/160 mm. Composto da: Collettore fumi DN250-1xDN110-42° L. 625 mm; Curva lunga 87° c/ispezione DN110 L. 214 mm		7736701948	305,00
Adattatore per scarichi fumi in pressione positiva per Logamax plus GB272-50/70/85/100. Contropressione massima sulla valvola di ritegno con 1 dispositivo spento = 50 Pa. La potenza del dispositivo inferiore deve essere aumentata secondo le istruzioni di montaggio. Resistenza al flusso alla potenza: 100 kW - circa 80 Pa, 85 kW - circa 55 Pa, 70 kW - circa 30 Pa, 50 kW - circa 25 Pa		7736701917	470,00

4

Collettori scarico fumi DN315 mm in pressione positiva, PPTi; per il collegamento in cascata TL di caldaie GB272⁽¹⁾

Descrizione		Codice	Prezzo € IVA escl.
Kit base collettore fumi DN315 mm per sistema fumario in cascata tipo B23p; PP rigido opaco. Per 2 caldaie; interfaccia sistema fumi da Ø80/125 mm e DN110/160 mm. Composto da: Chiusino partenza collettore c/scarico condensa DN315 mm L. 511 mm; Collettore fumi DN315-1xDN110-42° L. 847 mm; Collettore fumi DN315 - 1xDN110-42° L. 847 mm; Prolunga collettore fumi DN315 mm L. 822 mm; Curva corta 87° c/ispezione DN110 mm L. 214 mm; Curva lunga 87° c/ispezione DN110 L. 214 mm; Sifone Ø33 mm L. 247 mm c/tubo corrugato di scarico Ø25 mm L. 1500 mm; Lubrificante; Sensore di CO		7736702102	1.230,00
Kit estensione collettore fumi DN315 mm per sistema fumario in cascata tipo B23p; PP rigido opaco. Per 1 caldaia aggiuntiva; interfaccia sistema fumi da Ø80/125 mm e DN110/160 mm. Composto da: Collettore fumi DN315-1xDN110-42° L. 847 mm; Curva lunga 87° c/ispezione DN110 L. 214 mm		7736701949	500,00
Adattatore per scarichi fumi in pressione positiva per Logamax plus GB272-50/70/85/100. Contropressione massima sulla valvola di ritegno con 1 dispositivo spento = 50 Pa. La potenza del dispositivo inferiore deve essere aumentata secondo le istruzioni di montaggio. Resistenza al flusso alla potenza: 100 kW - circa 80 Pa, 85 kW - circa 55 Pa, 70 kW - circa 30 Pa, 50 kW - circa 25 Pa		7736701917	470,00

⁽¹⁾ Vedere schemi esemplificativi e lunghezze equivalenti massime ammesse $L_{eq,max}$ [m], per sistemi modulari e in cascata, nelle pagine precedenti.

Schema esemplificativo per lunghezze massime [m] per sistemi fumari tipo B23p con gruppi modulari di GB272 - PRESSIONE POSITIVA

Lunghezze massime ammesse [m] per sistemi fumari in PRESSIONE POSITIVA, tipo B23p, per gruppi modulari o in batteria Logamax plus GB272, con collettori scarico fumi in PPtI (traslucido) rigido

Legenda

Massima lunghezza del condotto intubato di evacuazione gas combusti L2 consentita vale per $L2 \leq 3$ m e 1 curva 87°.

Per configurazioni diverse $L2 > 3$ m e più di 1 curva 87° eseguire un calcolo secondo UNI EN 13384/2
Nel caso di installazione del collettore fumi sopra le caldaie, prevedere una proluga di 0,5m per caldaia (accessorio aggiuntivo)

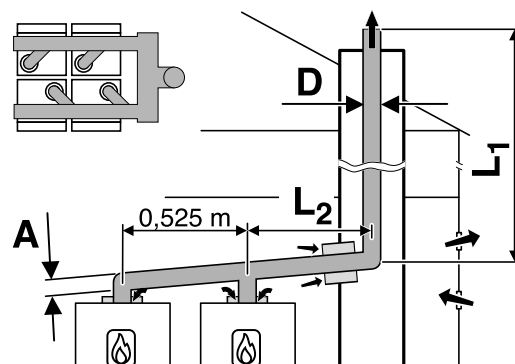

4

Lunghezze equivalenti massime ammesse per sistemi modulari di caldaie Logamax plus GB272, in PRESSIONE POSITIVA, con collettori di scarico fumi in PPtI rigido, tipo B23p, schiena contro schiena TR

Sistema fumario rigido secondo B23p nel cavedio

Sistemi modulari GB272: n° 4 generatori	A	D	L1 [m]
GB272-50	DN160	DN200	50
GB272-70	DN160	DN200	50
GB272-85	DN160	DN200	48
GB272-100	DN160	DN200	22
GB272-85	DN200	DN250	50
GB272-100	DN200	DN250	50
GB272-115	DN200	DN250	50
GB272-125	DN200	DN250	50
GB272-150	DN200	DN250	50

Lunghezze equivalenti massime ammesse per sistemi modulari di caldaie Logamax plus GB272, in PRESSIONE POSITIVA, con collettori di scarico fumi in PPtI rigido, tipo B23p, schiena contro schiena TR

Sistema fumario rigido secondo B23p nel cavedio

Sistemi modulari GB272: n° 5 generatori	A	D	L1 [m]
GB272-50	DN160	DN200	44
GB272-70	DN160	DN200	41
GB272-85	DN160	DN200	50
GB272-100	DN160	DN200	50
GB272-85	DN200	DN250	50
GB272-100	DN200	DN250	50
GB272-115	DN200	DN250	27
GB272-125	DN200	DN250	27
GB272-125	DN250	DN315	50
GB272-150	DN250	DN315	50



Lunghezze equivalenti massime ammesse per sistemi modulari di caldaie Logamax plus GB272, in PRESSIONE POSITIVA, con collettori di scarico fumi in PPTl rigido, tipo B23p, schiena contro schiena TR			
Sistema fumario rigido secondo B23p nel cavedio			
Sistemi modulari GB272: n° 6 generatori	A	D	L1 [m]
GB272-50	DN200	DN250	50
GB272-70	DN200	DN250	50
GB272-85	DN200	DN250	50
GB272-100	DN200	DN250	43
GB272-100	DN250	DN315	50
GB272-115	DN250	DN315	50
GB272-125	DN250	DN315	50
GB272-150	DN250	DN315	50

Le curve necessarie alla realizzazione del sistema di aspirazione/scarico, (ad es. la curva sull'apparecchio e la curva di ingresso e supporto nel camino/canna fumaria/asola tecnica sono già state considerate nelle lunghezze massime delle tubazioni

La lunghezza equivalente parziale L_{eq} [m] degli accessori sono:

- ogni curva aggiuntiva di $90^\circ = 2$
- ogni curva di $45^\circ - 30^\circ - 15^\circ = 1$





Per accessori flessibili in materiale plastico PPTl (Polipropilene traslucido) da intubamento esclusivamente con DN110 mm, le curve del tratto verticale presentano la seguente L_{eq} [m]:

- curva $90^\circ = 3$
- curva $45^\circ - 30^\circ - 15^\circ = 1,5$

Collettori scarico fumi DN160 mm in pressione positiva, PPTl; per il collegamento in cascata TR di caldaie GB272⁽¹⁾ (2) (3)

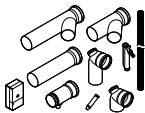

Descrizione		Codice	Prezzo € IVA escl.
Kit base collettore fumi DN160 mm per sistema fumario in cascata tipo B23p; PP rigido opaco. Per 2 caldaie; interfaccia sistema fumi da $\varnothing 80/125$ mm e DN110/160 mm. Composto da: Chiusino partenza collettore c/scarico condensa DN161 mm L. 322 mm; Collettore fumi DN160-1xDN110-42° L. 607 mm; Collettore fumi DN160-1xDN110-42° L. 382 mm; Prolunga collettore fumi DN160 mm L. 500 mm; Curva corta 87° c/ispezione DN110 mm L. 136 mm; Curva lunga 87° c/ispezione DN110 L. 244 mm; Sifone $\varnothing 33$ mm L. 247 mm c/tubo corrugato di scarico $\varnothing 25$ mm L. 1500 mm; Lubrificante; Sensore di CO		7738113660	565,00
Kit estensione collettore fumi DN160 mm per sistema fumario in cascata tipo B23p; PP rigido opaco. Per 1 caldaia aggiuntiva; interfaccia sistema fumi da $\varnothing 80/125$ mm e DN110/160 mm. Composto da: Collettore fumi DN160-1xDN110-42° L. 607 mm; Curva lunga 87° c/ispezione DN110 L. 244 mm		7738113204	197,00
Adattatore per scarichi fumi in pressione positiva per Logamax plus GB272-50/70/85/100. Contropressione massima sulla valvola di ritegno con 1 dispositivo spento = 50 Pa. La potenza del dispositivo inferiore deve essere aumentata secondo le istruzioni di montaggio. Resistenza al flusso alla potenza: 100 kW - circa 80 Pa, 85 kW - circa 55 Pa, 70 kW - circa 30 Pa, 50 kW - circa 25 Pa		7736701917	470,00
Collettore a Y per sistemi fumari in caso di caldaie in cascata con sistema TR. Passaggio da 2xDN160 a DN200		7736701918	980,00

Collettori scarico fumi DN200 mm in pressione positiva, PPTi; per il collegamento in cascata TR di caldaie GB272⁽¹⁾ (2) (3)

Descrizione		Codice	Prezzo € IVA escl.
Kit base collettore fumi DN200 mm per sistema fumario in cascata tipo B23p; PP rigido opaco. Per 2 caldaie; interfaccia sistema fumi da Ø80/125 mm e DN110/160 mm. Composto da: Chiusino partenza collettore c/scarico condensa DN200 mm L. 446 mm; Collettore fumi DN200-1xDN110-42° L. 625 mm; Collettore fumi DN200-1xDN110-42° L. 400 mm; Prolunga collettore fumi DN200 mm L. 500 mm; Curva corta 87° c/ispezione DN110 mm L. 136 mm; Curva lunga 87° c/ispezione DN110 L. 244 mm; Sifone Ø33 mm L. 247 mm c/tubo corrugato di scarico Ø25 mm L. 1500 mm; Lubrificante; Sensore di CO		7738113661	700,00
Kit estensione collettore fumi DN200 mm per sistema fumario in cascata tipo B23p; PP rigido opaco. Per 1 caldaia aggiuntiva; interfaccia sistema fumi da Ø80/125 mm e DN110/160 mm. Composto da: Collettore fumi DN200-1xDN110-42° L. 625 mm; Curva lunga 87° c/ispezione DN110 L. 244 mm		7738113205	290,00
Adattatore per scarichi fumi in pressione positiva per Logamax plus GB272-50/70/85/100. Contropressione massima sulla valvola di ritegno con 1 dispositivo spento = 50 Pa. La potenza del dispositivo inferiore deve essere aumentata secondo le istruzioni di montaggio. Resistenza al flusso alla potenza: 100 kW - circa 80 Pa, 85 kW - circa 55 Pa, 70 kW - circa 30 Pa, 50 kW - circa 25 Pa		7736701917	470,00
Collettore a Y per sistemi fumari in caso di caldaie in cascata con sistema TR. Passaggio da 2xDN200 a DN250		7736701919	1.030,00

4

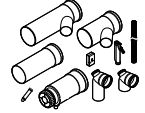
Collettori scarico fumi DN250 mm in pressione positiva, PPTi; per il collegamento in cascata TR di caldaie GB272⁽¹⁾ (2) (3)

Descrizione		Codice	Prezzo € IVA escl.
Kit base collettore fumi DN250 mm per sistema fumario in cascata tipo B23p; PP rigido opaco. Per 2 caldaie; interfaccia sistema fumi da Ø80/125 mm e DN110/160 mm. Composto da: Chiusino partenza collettore c/scarico condensa DN250 mm L. 481 mm; Collettore fumi DN250-1xDN110-42° L. 625 mm; Collettore fumi DN250-1xDN110-42° L. 448 mm; Prolunga collettore fumi DN250 mm L. 600 mm; Curva corta 87° c/ispezione DN110 mm L. 214 mm; Curva lunga 87° c/ispezione DN110 L. 214 mm; Sifone Ø33 mm L. 247 mm c/tubo corrugato di scarico Ø25 mm L. 1500 mm; Lubrificante; Sensore di CO		7736702101	865,00
Kit estensione collettore fumi DN250 mm per sistema fumario in cascata tipo B23p; PP rigido opaco. Per 1 caldaia aggiuntiva; interfaccia sistema fumi da Ø80/125 mm e DN110/160 mm. Composto da: Collettore fumi DN250-1xDN110-42° L. 625 mm; Curva lunga 87° c/ispezione DN110 L. 214 mm		7736701948	305,00
Adattatore per scarichi fumi in pressione positiva per Logamax plus GB272-50/70/85/100. Contropressione massima sulla valvola di ritegno con 1 dispositivo spento = 50 Pa. La potenza del dispositivo inferiore deve essere aumentata secondo le istruzioni di montaggio. Resistenza al flusso alla potenza: 100 kW - circa 80 Pa, 85 kW - circa 55 Pa, 70 kW - circa 30 Pa, 50 kW - circa 25 Pa		7736701917	470,00
Collettore a Y per sistemi fumari in caso di caldaie in cascata con sistema TR. Passaggio da 2xDN250 a DN315		7736701920	1.130,00

⁽¹⁾ Vedere schemi esemplificativi e lunghezze equivalenti massime ammesse $L_{eq,max}$ [m], per sistemi modulari e in cascata, nelle pagine precedenti.



Lunghezze massime ammesse [m] per sistemi fumari in PRESSIONE NEGATIVA, tipo B23p, per gruppi modulari o in batteria Logamax plus GB272, con collettori scarico fumi in PPTl (traslucido) rigido

Legenda

Massima lunghezza del condotto intubato di evacuazione gas combusti L2 consentita vale per $L2 \leq 3$ m e 1 curva 87°.

Per configurazioni diverse $L2 > 3$ m e più di 1 curva 87° eseguire un calcolo secondo UNI EN 13384/2

Nel caso di installazione del collettore fumi sopra le caldaie, prevedere una proluga di 0,5m per caldaia (accessorio aggiuntivo)

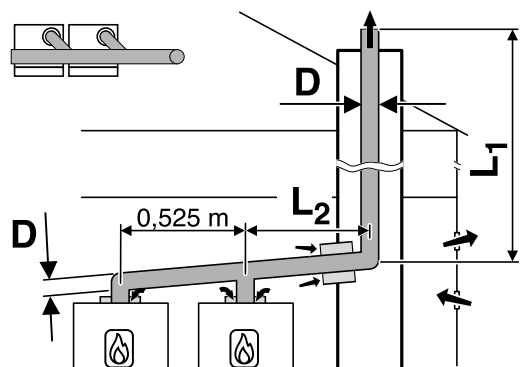

Lunghezze equivalenti massime ammesse per sistemi modulari di caldaie Logamax plus GB272, in PRESSIONE NEGATIVA, con collettori di scarico fumi in PPTl rigido, tipo B23p, in linea TL

Sistema fumario rigido secondo B23p nel cavedio		
Sistemi modulari GB272: n° 2 generatori	DN	L1 _{MIN} - L1 [m]
GB272-50	DN160	3 - 50
GB272-70	DN160	4 - 50
GB272-85	DN160	6 - 42
GB272-100	DN160	10 - 27
GB272-50	DN200	2 - 50
GB272-70	DN200	2 - 50
GB272-85	DN200	2 - 50
GB272-100	DN200	3 - 50
GB272-115	DN200	4 - 50
GB272-125	DN200	4 - 50
GB272-150	DN200	5 - 50
GB272-150	DN250	2 - 50

Lunghezze equivalenti massime ammesse per sistemi modulari di caldaie Logamax plus GB272, in PRESSIONE NEGATIVA, con collettori di scarico fumi in PPTl rigido, tipo B23p, in linea TL

Sistema fumario rigido secondo B23p nel cavedio		
Sistemi modulari GB272: n° 3 generatori	DN	L1 _{MIN} - L1 [m]
GB272-50	DN200	4 - 50
GB272-70	DN200	7 - 50
GB272-85	DN200	12 - 46
GB272-50	DN250	2 - 50
GB272-70	DN250	3 - 50
GB272-85	DN250	3 - 50
GB272-100	DN250	4 - 50
GB272-115	DN250	6 - 50
GB272-125	DN250	6 - 50
GB272-150	DN250	8 - 50
GB272-115	DN315	3 - 50
GB272-125	DN315	3 - 50
GB272-150	DN315	3 - 50

Lunghezze massime ammesse [m] per sistemi fumari tipo B23p, con gruppi modulari di GB272 -
PRESSIONE NEGATIVA - TL

4

Lunghezze equivalenti massime ammesse per sistemi modulari di caldaie Logamax plus GB272, in PRESSIONE NEGATIVA, con collettori di scarico fumi in PPTl rigido, tipo B23p, in linea TL		
Sistema fumario rigido secondo B23p nel cavedio		
Sistemi modulari GB272: n° 4 generatori	DN	L _{1 MIN} - L ₁ [m]
GB272-50	DN200	15 - 41
GB272-50	DN250	4 - 50
GB272-70	DN250	5 - 50
GB272-85	DN250	8 - 50
GB272-100	DN250	11 - 50
GB272-50	DN315	2 - 50
GB272-70	DN315	3 - 50
GB272-85	DN315	3 - 50
GB272-100	DN315	3 - 50
GB272-115	DN315	5 - 50
GB272-125	DN315	5 - 50
GB272-150	DN315	6 - 50

Lunghezze equivalenti massime ammesse per sistemi modulari di caldaie Logamax plus GB272, in PRESSIONE NEGATIVA, con collettori di scarico fumi in PPTl rigido, tipo B23p, in linea TL		
Sistema fumario rigido secondo B23p nel cavedio		
Sistemi modulari GB272: n° 5 generatori	DN	L _{1 MIN} - L ₁ [m]
GB272-50	DN250	7 - 50
GB272-70	DN250	12 - 50
GB272-50	DN315	3 - 50
GB272-70	DN315	4 - 50
GB272-85	DN315	5 - 50
GB272-100	DN315	6 - 50
GB272-115	DN315	10 - 50
GB272-125	DN315	10 - 50
GB272-150	DN315	10 - 50

Lunghezze equivalenti massime ammesse per sistemi modulari di caldaie Logamax plus GB272, in PRESSIONE NEGATIVA, con collettori di scarico fumi in PPTl rigido, tipo B23p, in linea TL		
Sistema fumario rigido secondo B23p nel cavedio		
Sistemi modulari GB272: n° 6 generatori	DN	L _{1 MIN} - L ₁ [m]
GB272-50	DN250	13 - 50
GB272-50	DN315	4 - 50
GB272-70	DN315	6 - 50
GB272-85	DN315	8 - 50
GB272-100	DN315	10 - 50
GB272-115	DN315	27 - 50
GB272-125	DN315	27 - 50

Le curve necessarie alla realizzazione del sistema di aspirazione/scarico, (ad es. la curva sull'apparecchio e la curva di ingresso e supporto nel camino/canna fumaria/asola tecnica sono già state considerate nelle lunghezze massime delle tubazioni

La lunghezza equivalente parziale L_{eq} [m] degli accessori sono:

- ogni curva aggiuntiva di 90° = 2
- ogni curva di 45° - 30° - 15° = 1

Per accessori flessibili in materiale plastico PPTl (Polipropilene traslucido) da intubamento esclusivamente con DN110 mm, le curve del tratto verticale presentano la seguente L_{eq} [m]:

- curva 90° = 3
- curva 45° - 30° - 15° = 1,5



Collettori scarico fumi DN160 mm in pressione negativa, PPTi; per il collegamento in cascata TL di caldaie GB272⁽¹⁾

Descrizione		Codice	Prezzo € IVA escl.
Kit base collettore fumi DN160 mm per sistema fumario in cascata tipo B23p; PP rigido opaco. Per 2 caldaie; interfaccia sistema fumi da Ø80/125 mm e DN110/160 mm. Composto da: Chiusino partenza collettore c/scarico condensa DN161 mm L. 322 mm; Collettore fumi DN160-1xDN110-42° L. 607 mm; Collettore fumi DN160-1xDN110-42° L. 382 mm; Prolunga collettore fumi DN160 mm L. 500 mm; Curva corta 87° c/ispezione DN110 mm L. 136 mm; Curva lunga 87° c/ispezione DN110 L. 244 mm; Sifone Ø33 mm L. 247 mm c/tubo corrugato di scarico Ø25 mm L. 1500 mm; Lubrificante; Sensore di CO		7738113660	565,00
Kit estensione collettore fumi DN160 mm per sistema fumario in cascata tipo B23p; PP rigido opaco. Per 1 caldaia aggiuntiva; interfaccia sistema fumi da Ø80/125 mm e DN110/160 mm. Composto da: Collettore fumi DN160-1xDN110-42° L. 607 mm; Curva lunga 87° c/ispezione DN110 L. 244 mm		7738113204	197,00

Nel caso di installazione del collettore fumi sopra la caldaia, prevedere una prolunga di 0,5m per caldaia (accessorio aggiuntivo)

Collettori scarico fumi DN200 mm in pressione negativa, PPTi; per il collegamento in cascata TL di caldaie GB272⁽¹⁾

Descrizione		Codice	Prezzo € IVA escl.
Kit base collettore fumi DN200 mm per sistema fumario in cascata tipo B23p; PP rigido opaco. Per 2 caldaie; interfaccia sistema fumi da Ø80/125 mm e DN110/160 mm. Composto da: Chiusino partenza collettore c/scarico condensa DN200 mm L. 446 mm; Collettore fumi DN200-1xDN110-42° L. 625 mm; Collettore fumi DN200-1xDN110-42° L. 400 mm; Prolunga collettore fumi DN200 mm L. 500 mm; Curva corta 87° c/ispezione DN110 mm L. 136 mm; Curva lunga 87° c/ispezione DN110 L. 244 mm; Sifone Ø33 mm L. 247 mm c/tubo corrugato di scarico Ø25 mm L. 1500 mm; Lubrificante; Sensore di CO		7738113661	700,00
Kit estensione collettore fumi DN200 mm per sistema fumario in cascata tipo B23p; PP rigido opaco. Per 1 caldaia aggiuntiva; interfaccia sistema fumi da Ø80/125 mm e DN110/160 mm. Composto da: Collettore fumi DN200-1xDN110-42° L. 625 mm; Curva lunga 87° c/ispezione DN110 L. 244 mm		7738113205	290,00

Collettori scarico fumi DN250 mm in pressione negativa, PPTi; per il collegamento in cascata TL di caldaie GB272⁽¹⁾

Descrizione		Codice	Prezzo € IVA escl.
Kit base collettore fumi DN250 mm per sistema fumario in cascata tipo B23p; PP rigido opaco. Per 2 caldaie; interfaccia sistema fumi da Ø80/125 mm e DN110/160 mm. Composto da: Chiusino partenza collettore c/scarico condensa DN250 mm L. 481 mm; Collettore fumi DN250-1xDN110-42° L. 625 mm; Collettore fumi DN250-1xDN110-42° L. 448 mm; Prolunga collettore fumi DN250 mm L. 600 mm; Curva corta 87° c/ispezione DN110 mm L. 214 mm; Curva lunga 87° c/ispezione DN110 L. 214 mm; Sifone Ø33 mm L. 247 mm c/tubo corrugato di scarico Ø25 mm L. 1500 mm; Lubrificante; Sensore di CO		7736702101	865,00
Kit estensione collettore fumi DN250 mm per sistema fumario in cascata tipo B23p; PP rigido opaco. Per 1 caldaia aggiuntiva; interfaccia sistema fumi da Ø80/125 mm e DN110/160 mm. Composto da: Collettore fumi DN250-1xDN110-42° L. 625 mm; Curva lunga 87° c/ispezione DN110 L. 214 mm		7736701948	305,00

Collettori scarico fumi DN315 mm in pressione negativa, PPTi; per il collegamento in cascata TL di caldaie GB272⁽¹⁾

Descrizione		Codice	Prezzo € IVA escl.
Kit base collettore fumi DN315 mm per sistema fumario in cascata tipo B23p; PP rigido opaco. Per 2 caldaie; interfaccia sistema fumi da Ø80/125 mm e DN110/160 mm. Composto da: Chiusino partenza collettore c/scarico condensa DN315 mm L. 511 mm; Collettore fumi DN315-1xDN110-42° L. 847 mm; Collettore fumi DN315-1xDN110-42° L. 847 mm; Prolunga collettore fumi DN315 mm L. 822 mm; Curva corta 87° c/ispezione DN110 mm L. 214 mm; Curva lunga 87° c/ispezione DN110 L. 214 mm; Sifone Ø33 mm L. 247 mm c/tubo corrugato di scarico Ø25 mm L. 1500 mm; Lubrificante; Sensore di CO		7736702102	1.230,00
Kit estensione collettore fumi DN315 mm per sistema fumario in cascata tipo B23p; PP rigido opaco. Per 1 caldaia aggiuntiva; interfaccia sistema fumi da Ø80/125 mm e DN110/160 mm. Composto da: Collettore fumi DN315-1xDN110-42° L. 847 mm; Curva lunga 87° c/ispezione DN110 L. 214 mm		7736701949	500,00

⁽¹⁾ Vedere schemi esemplificativi e lunghezze equivalenti massime ammesse $L_{eq,max}$ [m], per sistemi modulari e in cascata, nelle pagine precedenti.

Schema esemplificativo per lunghezze massime [m] per sistemi fumari tipo B23p con gruppi modulari di GB272 - PRESSIONE NEGATIVA - TR

Lunghezze massime ammesse [m] per sistemi fumari in PRESSIONE NEGATIVA, tipo B23p, per gruppi modulari o in batteria Logamax plus GB272, con collettori scarico fumi in PPTl (traslucido) rigido

Legenda

Massima lunghezza del condotto intubato di evacuazione gas combusti L2 consentita vale per $L2 \leq 3$ m e 1 curva 87°.

Per configurazioni diverse $L2 > 3$ m e più di 1 curva 87° eseguire un calcolo secondo UNI EN 13384/2

Nel caso di installazione del collettore fumi sopra le caldaie, prevedere una proluga di 0,5m per caldaia (accessorio aggiuntivo)

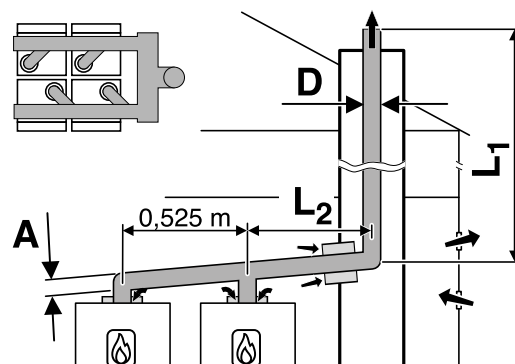

4

Lunghezze equivalenti massime ammesse per sistemi modulari di caldaie Logamax plus GB272, in PRESSIONE NEGATIVA, con collettori di scarico fumi in PPTl rigido, tipo B23p, schiena contro schiena TR

Sistema fumario rigido secondo B23p nel cavedio

Sistemi modulari GB272: n° 4 generatori	A	D	$L1_{MIN} - L1$ [m]
GB272-50	DN160	DN200	20 - 40
GB272-50	DN200	DN250	5 - 50
GB272-70	DN200	DN250	7 - 50
GB272-85	DN200	DN250	11 - 50
GB272-100	DN200	DN250	17 - 50
GB272-50	DN250	DN315	3 - 50
GB272-70	DN250	DN315	3 - 50
GB272-85	DN250	DN315	4 - 50
GB272-100	DN250	DN315	5 - 50
GB272-115	DN250	DN315	8 - 50
GB272-125	DN250	DN315	8 - 50
GB272-150	DN250	DN315	14 - 50

Lunghezze equivalenti massime ammesse per sistemi modulari di caldaie Logamax plus GB272, in PRESSIONE NEGATIVA, con collettori di scarico fumi in PPTl rigido, tipo B23p, schiena contro schiena TR

Sistema fumario rigido secondo B23p nel cavedio

Sistemi modulari GB272: n° 5 generatori	A	D	$L1_{MIN} - L1$ [m]
GB272-50	DN200	DN250	9 - 50
GB272-70	DN200	DN250	16 - 50
GB272-50	DN250	DN315	4 - 50
GB272-70	DN250	DN315	5 - 50
GB272-85	DN250	DN315	7 - 50
GB272-100	DN250	DN315	9 - 50
GB272-115	DN250	DN315	17 - 50
GB272-125	DN250	DN315	17 - 50
GB272-150	DN250	DN315	29 - 50



Lunghezze equivalenti massime ammesse per sistemi modulari di caldaie Logamax plus GB272, in PRESSIONE NEGATIVA, con collettori di scarico fumi in PPTi rigido, tipo B23p, schiena contro schiena TR			
Sistema fumario rigido secondo B23p nel cavedio			
Sistemi modulari GB272: n° 6 generatori	A	D	L1 _{MIN} - L1 [m]
GB272-50	DN200	DN250	16 - 50
GB272-50	DN250	DN315	5 - 50
GB272-70	DN250	DN315	8 - 50
GB272-85	DN250	DN315	11 - 50
GB272-100	DN250	DN315	15 - 50

Le curve necessarie alla realizzazione del sistema di aspirazione/scarico, (ad es. la curva sull'apparecchio e la curva di ingresso e supporto nel camino/canna fumaria/asola tecnica) sono già state considerate nelle lunghezze massime delle tubazioni

La lunghezza equivalente parziale L_{eq} [m] degli accessori sono:

- ogni curva aggiuntiva di 90° = 2
- ogni curva di 45° - 30° - 15° = 1

Per accessori flessibili in materiale plastico PPTi (Polipropilene traslucido) da intubamento esclusivamente con DN110 mm, le curve del tratto verticale presentano la seguente L_{eq} [m]:

- curva 90° = 3
- curva 45° - 30° - 15° = 1,5

Collettori scarico fumi DN160 mm in pressione negativa, PPTi; per il collegamento in cascata TR di caldaie GB272⁽¹⁾ (2) (3)

Descrizione		Codice	Prezzo € IVA escl.
Kit base collettore fumi DN160 mm per sistema fumario in cascata tipo B23p; PP rigido opaco. Per 2 caldaie; interfaccia sistema fumi da Ø80/125 mm e DN110/160 mm. Composto da: Chiusino partenza collettore c/scarico condensa DN161 mm L. 322 mm; Collettore fumi DN160-1xDN110-42° L. 607 mm; Collettore fumi DN160-1xDN110-42° L. 382 mm; Prolunga collettore fumi DN160 mm L. 500 mm; Curva corta 87° c/ispezione DN110 mm L. 136 mm; Curva lunga 87° c/ispezione DN110 L. 244 mm; Sifone Ø33 mm L. 247 mm c/tubo corrugato di scarico Ø25 mm L. 1500 mm; Lubrificante; Sensore di CO		7738113660	565,00
Kit estensione collettore fumi DN160 mm per sistema fumario in cascata tipo B23p; PP rigido opaco. Per 1 caldaia aggiuntiva; interfaccia sistema fumi da Ø80/125 mm e DN110/160 mm. Composto da: Collettore fumi DN160-1xDN110-42° L. 607 mm; Curva lunga 87° c/ispezione DN110 L. 244 mm		7738113204	197,00
Collettore a Y per sistemi fumari in caso di caldaie in cascata con sistema TR. Passaggio da 2xDN160 a DN200		7736701918	980,00

**Collettori scarico fumi DN200 mm in pressione negativa, PPTi; per il collegamento in cascata TR di caldaie
 GB272⁽¹⁾ (2) (3)**

Descrizione		Codice	Prezzo € IVA escl.
Kit base collettore fumi DN200 mm per sistema fumario in cascata tipo B23p; PP rigido opaco. Per 2 caldaie; interfaccia sistema fumi da Ø80/125 mm e DN110/160 mm. Composto da: Chiusino partenza collettore c/scarico condensa DN200 mm L. 446 mm; Collettore fumi DN200-1xDN110-42° L. 625 mm; Collettore fumi DN200-1xDN110-42° L. 400 mm; Prolunga collettore fumi DN200 mm L. 500 mm; Curva corta 87° c/ispezione DN110 mm L. 136 mm; Curva lunga 87° c/ispezione DN110 L. 244 mm; Sifone Ø33 mm L. 247 mm c/tubo corrugato di scarico Ø25 mm L. 1500 mm; Lubrificante; Sensore di CO		7738113661	700,00
Kit estensione collettore fumi DN200 mm per sistema fumario in cascata tipo B23p; PP rigido opaco. Per 1 caldaia aggiuntiva; interfaccia sistema fumi da Ø80/125 mm e DN110/160 mm. Composto da: Collettore fumi DN200-1xDN110-42° L. 625 mm; Curva lunga 87° c/ispezione DN110 L. 244 mm		7738113205	290,00
Tappo cieco DN110; PPTi rigido. Da utilizzare nel caso di installazione di 3 e 5 caldaie GB162 V2 posizionate in cascata, in abbinamento ai collettori fumi DN250 e DN315 in configurazione "schiena schiena - TR"		7747202158	77,00
Collettore a Y per sistemi fumari in caso di caldaie in cascata con sistema TR. Passaggio da 2xDN200 a DN250		7736701919	1.030,00

4

**Collettori scarico fumi DN250 mm in pressione negativa, PPTi; per il collegamento in cascata TR di caldaie
 GB272⁽¹⁾ (2) (3)**

Descrizione		Codice	Prezzo € IVA escl.
Kit base collettore fumi DN250 mm per sistema fumario in cascata tipo B23p; PP rigido opaco. Per 2 caldaie; interfaccia sistema fumi da Ø80/125 mm e DN110/160 mm. Composto da: Chiusino partenza collettore c/scarico condensa DN250 mm L. 481 mm; Collettore fumi DN250-1xDN110-42° L. 625 mm; Collettore fumi DN250-1xDN110-42° L. 448 mm; Prolunga collettore fumi DN250 mm L. 600 mm; Curva corta 87° c/ispezione DN110 mm L. 214 mm; Curva lunga 87° c/ispezione DN110 L. 214 mm; Sifone Ø33 mm L. 247 mm c/tubo corrugato di scarico Ø25 mm L. 1500 mm; Lubrificante; Sensore di CO		7736702101	865,00
Kit estensione collettore fumi DN250 mm per sistema fumario in cascata tipo B23p; PP rigido opaco. Per 1 caldaia aggiuntiva; interfaccia sistema fumi da Ø80/125 mm e DN110/160 mm. Composto da: Collettore fumi DN250-1xDN110-42° L. 625 mm; Curva lunga 87° c/ispezione DN110 L. 214 mm		7736701948	305,00
Tappo cieco DN110; PPTi rigido. Da utilizzare nel caso di installazione di 3 e 5 caldaie GB162 V2 posizionate in cascata, in abbinamento ai collettori fumi DN250 e DN315 in configurazione "schiena schiena - TR"		7747202158	77,00
Collettore a Y per sistemi fumari in caso di caldaie in cascata con sistema TR. Passaggio da 2xDN250 a DN315		7736701920	1.130,00

⁽¹⁾ Vedere schemi esemplificativi e lunghezze equivalenti massime ammesse $L_{eq,max}$ [m], per sistemi modulari e in cascata, nelle pagine precedenti.



Accessori per sistemi fumari in doppia parete PPt/INOX - configurazione in variante 4

Descrizione		Ø110/160 mm	Ø125/185 mm	Ø160/225 mm	Ø200/300 mm	Ø250/350 mm	
Prolunga 1 m PP monoparete		7738112680	7738113112	7738113119	7738113123	7746900704	H
Curva 87° con ispezione PP monoparete		7738113110	7746900717	7746900718	7746900719	7746900720	E
Curva 87° PP monoparete		7738113108	7719003327	7746900694	7746900695	7746900696	F
Prolunga 1 m PP monoparete		7738112680	7738113112	7738113119	7738113123	7746900704	H
Terminale PPt/INOX			87090971	87090972	87090973	87090974	D
Tubo per terminale PPt/INOX		7738113156		7746900991	7738112491		A
Curva 87° PPt/INOX		7738113146	7746900982	7746900983	7746900984		F
Tubo con ispezione PPt/INOX		7738113148	7746900986	7746900987	7746900988	7746900989	H
Kit supporto camino con curva PPt/INOX			87090951	87090952	87090953	87090954	C

Per ulteriori informazioni sugli accessori scarichi fumo consultare l'elenco alle pagine successive

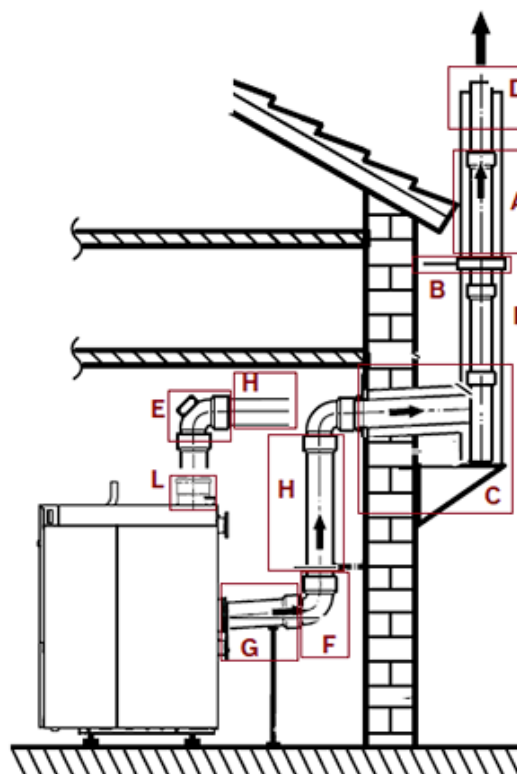

Accessori sistemi fumari specifici per Logano plus KB372 ⁽¹⁾ ⁽²⁾

Descrizione		Codice	Prezzo € IVA escl.
Set di collegamento per lo scarico fumi verticale sopra la caldaia, DN160 mm, in PPtI rigido; per KB372 con potenza da 150 kW		7736602652	221,00
Set di collegamento per lo scarico fumi verticale sopra la caldaia, DN200 mm, in PPtI rigido; per KB372 con potenza da 200 kW, 250 kW e 300 kW		7736602653	305,00
Adattatore da DN110 mm a coassiale DN110/160 mm per il funzionamento indipendente dal locale dell'aria comburente per le taglie da 75 e 100 kW (abbinamento obbligatorio al codice 7736602650).		7736603383	360,00
Set aspirazione aria comburente dall'esterno, DN110 mm, in PPtI rigido, per sistema sdoppiato, per KB372 con potenza 75 - 100 - 150 kW		7736602650	260,00
Set aspirazione aria comburente dall'esterno, DN160 mm, in PPtI rigido, per sistema sdoppiato, per KB372 con potenza da 200 - 250 kW - 300 kW		7736602651	315,00
Kit scarico fumi DN110-125, PPtI rigido; tipo B53(P)/B23(P), per doppia caldaia con scarico in pressione positiva, compreso di curva per connessione posteriore, sensore di CO, collari di staffaggio e valvole fumi flap motorizzata DN110, per 2 caldaie KB372. Abbinabile solo a caldaie con Logamatic 5313		7736606765	3.230,00
Kit scarico fumi DN160-160, PPtI rigido; tipo B53(P)/B23(P), per doppia caldaia con scarico in pressione positiva, compreso di kit per scarico fumi verticale, sensore di CO, collari di staffaggio e valvole fumi flap motorizzata DN160, per 2 caldaie KB372. Abbinabile solo a caldaie con Logamatic 5313		7736606764	4.350,00
Kit scarico fumi DN200-200, PPtI rigido; tipo B53(P)/B23(P), per doppia caldaia con scarico in pressione positiva, compreso di kit per scarico fumi verticale, sensore di CO, collari di staffaggio e valvole fumi flap motorizzata DN200, per 2 caldaie KB372. Abbinabile solo a caldaie con Logamatic 5313		7736606763	5.380,00
Aumento monoparete eccentrico da DN160 mm a DN200 mm; PP rigido		7746900681	270,00
Aumento DN110 a DN125, PPtI		7738113162	86,00
Riduzione monoparete da DN160 mm a DN125 mm; PP - L 196 mm		7738113165	102,00
Riduzione monoparete da DN200 a DN160; PP - L 242 mm		7738113320	128,00

Accessori sistemi fumari specifici per Logano plus SB325 - SB625 - SB745 ⁽²⁾

Descrizione		Codice	Prezzo € IVA escl.
Manicotto d'ermetizzazione per lo scarico combustibili, per collegamenti a tenuta stagna anche nel caso di sovrappressione - DN 150 mm		5354328	126,00
Manicotto d'ermetizzazione per lo scarico combustibili, per collegamenti a tenuta stagna anche nel caso di sovrappressione, per caldaia da 90-185 kW - DN 180 mm		5354330	126,00
Manicotto d'ermetizzazione per lo scarico combustibili, per collegamenti a tenuta stagna anche nel caso di sovrappressione, per caldaia da 240-310 kW - DN 200 mm		5354332	139,00
Manicotto d'ermetizzazione per lo scarico combustibili, per collegamenti a tenuta stagna anche nel caso di sovrappressione, per caldaia da 400 kW e 800 kW - DN 250 mm		5354334	170,00
Manicotto d'ermetizzazione per lo scarico combustibili, per collegamenti a tenuta stagna anche nel caso di sovrappressione, per caldaia da 510-640 kW e 1000-1200 kW - DN 300 mm		5354336	187,00

⁽²⁾ Accessori presenti anche nella sezione del capitolo 3, relativa agli specifici generatori di calore a basamento



Tabella materiale e diametri accessori per sistemi fumari concentrici (\geq DN110/160 mm) da centrale termica

Materiale ⁽¹⁾	Diametro condotto scarico fumi DN [mm]	Diametro condotto aspirazione aria DN [mm]
PP/Met bianco (in camino)	110	160
PPtI / INOX (per esterno)	110	160
	125	185
	160	225
	200	300
	250	350
	315	400

Fare sempre riferimento ai manuali d'installazione degli apparecchi per indicazioni specifiche relative a:

- tutte le tipologie di scarico disponibili;

- le lunghezze massime ammesse $L_{eq,max} [m] = [L_1 + L_2 + L_3] =$ [lunghezze verticali scarico fumi + lunghezze orizzontali scarico fumi + lunghezze orizzontali aspirazione aria];

- verificare in fase di progetto e prima del montaggio per intubamento del condotto di scarico fumi, che la canna fumaria/asola tecnica rispetti le misure consentite per il tipo di impiego;

- utilizzare esclusivamente accessori del Fabbricante.

Rivolgersi sempre ad un progettista abilitato per il corretto dimensionamento del sistema di aspirazione aria ed evacuazione dei prodotti della combustione secondo le normative vigenti.

⁽¹⁾ Gli accessori per sistemi fumari da centrale termica, sia concentrici sia sdoppiati, sono in PP (Polipropilene) di qualità, rigido o flessibile (quest'ultimo solo per i condotti interni verticali di scarico fumi da DN110 mm), secondo UNI EN 14471 e s.m.i.

Per sistemi concentrici da esterno, il PP (qui traslucido) è posto all'interno di guaina in Acciaio INOX (PPtI/INOX); mentre per sistemi concentrici in camino è posto all'interno di tubazione in Metallo bianco (PP/Met bianco); secondo UNI EN 1856 e s.m.i.

Accessori per sistemi fumari concentrici DN200/300 mm, PPtI/INOX, a tetto su facciata esterna

Descrizione		Codice	Prezzo € IVA escl.
Prolunga DN200/300 mm, L. 0,5 m, PPtI/INOX		7746900723	370,00
Prolunga DN200/300 mm, L. 1 m, PPtI/INOX		7746900727	565,00
Tubo per terminale DN200/300 mm, PPtI/INOX - L. 1070 mm		7746900992	1.280,00
Tubo con ispezione DN200/300 mm, PPtI/INOX		7746900988	890,00
Curva DN200/300 mm; PP/INOX - 45°		7746900980	480,00
Curva DN200/300 mm; PP/INOX - 87°		7746900984	430,00
Kit supporto camino DN200/300 mm, PPtI/INOX, con curva 87° e staffa di sostegno; Rosone DN300 mm		87090953	2.490,00
Raccordo con aspirazione aria comburente, esterno, DN200/300; PP/INOX - $L_{max, equiv}$ 0,5 m		7738112491	580,00
Terminale DN200/300 mm, INOX - L. 257 mm		87090973	605,00
Kit condotto DN200/300 mm; INOX per passaggio pareti/muro - L. 0,5 m		87090980	330,00
Fascetta circolare di tenuta per condotti, DN200/300 mm; INOX		7746901007	213,00











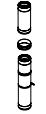

Sistemi fumari concentrici \geq DN110/160 mm, in PPtI/INOX, a tetto su facciata esterna

Accessori per sistemi fumari concentrici DN200/300 mm, PPtI/INOX, a tetto su facciata esterna

Descrizione		Codice	Prezzo € IVA escl.
Staffa di tenuta a parete INOX, per condotto esterno DN200/300 mm; INOX		7738114053	220,00
Lubrificante speciale per guarnizioni lato fumi. Tubetto da 50 ml		7738112534	20,00

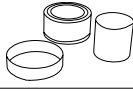
Accessori per sistemi fumari concentrici DN250/350 mm, PPtI/INOX, a tetto su facciata esterna

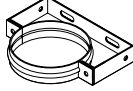
4









Descrizione		Codice	Prezzo € IVA escl.
Prolunga DN250/350 mm; PP/INOX - L. 0,5 m		7746900724	430,00
Prolunga DN250/350 mm; PP/INOX - L. 1,0 m		7746900728	640,00
Prolunga fumi, DN250/350 mm, PP/INOX - L. 1,5 m; con giunzione e 2 tubi		7746900993	1.570,00
Raccordo a T con ispezione; DN250/350 mm; PP/INOX. Installabile in verticale		7746900989	1.440,00
Tubo aspirazione aria su condotto esterno; DN250/350 mm; PP/INOX - L. 350 mm		7738112492	665,00
Curva DN250/350 mm; PP/INOX - 45°		7746900981	805,00
Kit condotto DN250/350 mm; PP/INOX per passaggio pareti/muro - L. 0,5 m		87090981	370,00
Kit di supporto con curva di sostegno 87° DN250/350 mm; PP/INOX, installabile alla base del condotto verticale, in facciata		87090954	1.870,00
Terminale DN250/350 mm; PP/INOX, con fascetta di bloccaggio		87090974	690,00
Fascetta di tenuta per condotti DN250/350; INOX		7746901008	260,00
Staffa di tenuta a parete INOX, per condotto scarico fumi DN350 mm, verticale in facciata		7738114057	235,00
Lubrificante speciale per guarnizioni lato fumi. Tubetto da 50 ml		7738112534	20,00



Accessori dei sistemi fumari concentrici, come Riduzioni e Aumenti ($\geq \varnothing 60/100$ mm), in PP (traslucido) [mm]

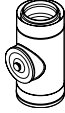
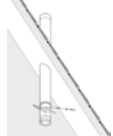
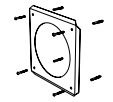
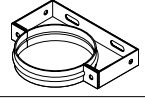

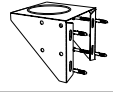



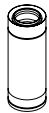
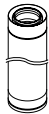

Descrizione		Codice	Prezzo € IVA escl.
Aumento concentrico/eccentrico da $\varnothing 80/125$ mm a DN110/160 mm; PP rigido opaco - L. 156 mm		7738112732	184,00

Accessori per sistemi fumari concentrici DN110/160 mm, PPtI/INOX, a tetto su facciata esterna

Descrizione		Codice	Prezzo € IVA escl.
Prolunga DN110/160 mm, L. 1 m, INOX		7738113141	210,00
Prolunga DN110/160 mm, L. 2 m, PPtI/INOX		7738113142	395,00
Curva 15° DN110/160 mm, PPtI/INOX		7738113143	144,00
Curva 30° DN110/160 mm, PPtI/INOX		7738113144	184,00
Curva 45° DN110/160 mm; PP/INOX		7738113145	187,00
Curva 87° DN110/160 mm; PP/INOX		7738113146	255,00
Tubo con ispezione DN110/160 mm, PPtI/INOX		7738113148	280,00
Tubo per passaggio a tetto C33x/C53x - DN110/160 mm, con fascetta di fissaggio a parete, INOX. Lunghezza 1516 mm.		7738113156	430,00
Rosone INOX da parete, per cavedio - DN110/160 mm		7738113157	80,00
Staffa di fissaggio per condotto su parete esterna, DN125; INOX - L. 40..65 mm		7738112706	60,00
Estensione per Staffa di fissaggio per condotto su parete esterna, DN125; INOX - L. 224..307 mm		7738112709	105,00
Estensione per console esterna supporto curva DN125; INOX - L. 55..147 mm		7738112710	191,00
Lubrificante speciale per guarnizioni lato fumi. Tubetto da 50 ml		7738112534	20,00

Sistemi fumari concentrici \geq DN110/160 mm, in PPtI/INOX, a tetto su facciata esterna

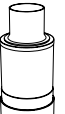
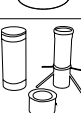
Accessori per sistemi fumari concentrici DN125/185 mm, PPtI/INOX, a tetto su facciata esterna

Descrizione		Codice	Prezzo € IVA escl.
Prolunga DN125/185 mm; PP/INOX - L. 0,5 m		7746900721	200,00
Prolunga DN200/300 mm, L 1 m, PRIVINOX		7746900725	280,00
Curva 15° DN125/185 mm, PPtI/INOX		7746900729	213,00
Curva 30° DN125/185 mm, PPtI/INOX		7746900731	235,00
Curva 45° DN125/185 mm, PPtI/INOX (2pz)		7746900735	270,00
Curva DN125/185 mm; PP/INOX - 87°		7746900982	235,00
Tubo con ispezione DN125/185 mm, PPtI/INOX		7746900986	505,00
Kit supporto camino DN125/185 mm, PPtI/INOX, con curva 87° e staffa di sostegno; Rosone DN185 mm		87090951	1.030,00
Terminale DN125/185 mm, INOX - L. 315 mm		87090971	360,00
Kit condotto DN125/185 mm; PP/INOX; per passaggio di pareti/muri - L. 0,5 m		87090978	270,00
Lubrificante speciale per guarnizioni lato fumi. Tubetto da 50 ml		7738112534	20,00



Accessori per sistemi fumari concentrici DN160/225 mm, PPtI/INOX, a tetto su facciata esterna

Descrizione		Codice	Prezzo € IVA escl.
Prolunga DN160/225 mm, L. 0,5 m, PPtI/INOX		7746900722	265,00
Prolunga DN160/225 mm, L. 1 m, PPtI/INOX		7746900726	370,00
Curva DN160/225 mm; PP/INOX - 15°		7746900730	245,00
Curva 30° DN160/225 mm, PPtI/INOX		7746900732	245,00
Curva 45° DN160/225 mm, PPtI/INOX		7746900979	260,00
Curva 87° DN160/225 mm, PPtI/INOX		7746900983	245,00
Tubo con ispezione DN160/225 mm, PPtI/INOX		7746900987	610,00
Kit supporto camino DN160/225 mm, PP/INOX, con curva 87° e staffa di sostegno; Rosone DN225 mm		87090952	1.630,00
Tubo per terminale DN160/225 mm, PPtI/INOX - L. 1070 mm		7746900991	1.070,00
Terminale DN160/225 mm, INOX		87090972	315,00
Lubrificante speciale per guarnizioni lato fumi. Tubetto da 50 ml		7738112534	20,00

Sistemi fumari monoparete \geq DN110 mm, in PP flessibile grigio e rigido; per caldaie a condensazione da centrale termica

Tabella materiale e diametri degli accessori per sistemi fumari sdoppiati o misti monoparete da centrale termica

Materiale ⁽¹⁾	Diametro condotto scarico fumi intubato DN [mm]
PPtI (traslucido) (sia rigido opaco, sia flessibile)	110
	125
PPtI (traslucido)	160
	200
	250
	315

Fare sempre riferimento ai manuali d'installazione degli apparecchi per indicazioni specifiche relative a:

- tutte le tipologie di scarico disponibili;

- le lunghezze massime ammesse $L_{eq,max} [m] = [L_1 + L_2 + L_3] =$ [lunghezze verticali scarico fumi + lunghezze orizzontali scarico fumi + lunghezze orizzontali aspirazione aria];

- verificare in fase di progetto e prima del montaggio per intubamento del condotto di scarico fumi, che la canna fumaria/asola tecnica rispetti le misure consentite per il tipo di impiego;

- utilizzare esclusivamente accessori del Fabbricante.

Rivolgersi sempre ad un progettista abilitato per il corretto dimensionamento del sistema di aspirazione aria ed evacuazione dei prodotti della combustione secondo le normative vigenti.

⁽¹⁾ Gli accessori per sistemi fumari da centrale termica, sia concentrici sia sdoppiati, e per installazione da esterno, sono in PP (Polipropilene) traslucido di qualità, rigido o flessibile (quest'ultimo solo per i condotti interni verticali di scarico fumi da DN110 mm), secondo UNI EN 14471 e s.m.i.; posto all'interno di guaina in Acciaio INOX oppure di Metallo bianco per aspirazione aria comburente secondo UNI EN 1856 e s.m.i.

Accessori per sistemi fumari DN110 mm in PP flessibile grigio, per intubamento verticale a tetto

Descrizione		Codice	Prezzo € IVA escl.
Kit tubo flessibile DN110; PP grigio - L. 15 m. Manicotti di giunzione flex/rig (1x), Distanziatore interno (3x), Centraggio (1x), Guarnizioni tubo flex (2x)		7738112693	900,00
Kit tubo flessibile DN110; PP grigio - L. 25 m. Manicotti di giunzione flex/rig (1x), Distanziatore interno (3x), Centraggio (1x), Guarnizioni tubo flex (2x)		7738112694	1.780,00
Raccordo fumi a T c/ispezione DN110; PP rigido, per tubo flessibile grigio - L. 318 mm		7738112696	300,00
Manicotto di giunzione condotti flessibile/flessibile DN110 mm; PP rigido opaco - L. 174 mm		7738112695	280,00
Distanziali DN110; per tubazione PP rigido & flessibile (3x)		7738112728	40,00
Centraggio per condotto verticale flessibile DN110		7738112739	80,00
Copertura camino 400x400xH252 mm; DN110 mm; PP rigido opaco, c/terminale anti UV, PP nero DN110 mm L. 0,5 m		7738112721	187,00
Accessorio di montaggio per condotto PP flessibile DN110		7738112724	280,00
Aumento concentrico/eccentrico da Ø80/125 mm a DN110/160 mm; PP rigido opaco - L. 156 mm		7738112732	184,00
Aumento monoparete eccentrico da Ø80 mm a DN110 mm; PP rigido opaco - L. 156 mm		7738112772	159,00
Aumento monoparete da Ø80 mm a DN110 mm; PP rigido opaco - L. 145 mm		7738112734	115,00
Aumento DN110 a DN125, PPtI		7738113162	86,00
Riduzione monoparete da DN110 mm a Ø80 mm; PP rigido opaco - L. 145 mm		7738112735	96,00
Rosone per parete DN129 - 202x177 mm; Met. bianco; con viti a tassello (4x)		7738112595	39,00



Accessori per sistemi fumari DN110 mm in PP flessibile grigio, per intubamento verticale a tetto

Descrizione		Codice	Prezzo € IVA escl.
Lamiera di copertura con asola regolabile DN125 (composto da 2 lamiere presagomate); Met. bianco - Abbinabile anche ai kit C13 e C33 da \varnothing 80/125 mm		7738112725	39,00
Griglia alimentazione aria a parete, 200x200 mm; Met. bianco		7738112727	74,00
Lubrificante speciale per guarnizioni lato fumi. Tubetto da 50 ml		7738112534	20,00

Kit per intubamento DN110 mm, PP rigido opaco; in camino/asola tecnica

Descrizione		Codice	Prezzo € IVA escl.
Kit per intubamento DN110 mm, PP rigido opaco. Composto da: -Rosone DN160 mm INOX bianco; - Passaggio parete DN110 INOX; -Kit supporto camino DN110 PPTI con curva 90° e reggia di sostegno; -Distanziale DN110 PPTI; -Copricamino DN110 PP nero anti UV		7738113211	470,00









4

Accessori per intubamento DN110 mm, PP rigido opaco; in camino/asola tecnica

Descrizione		Codice	Prezzo € IVA escl.
Kit prolunghe per condotto fumi DN110; PP rigido opaco - L. 10 m (4 pz da 2 m, 1 pz da 1 m, 2 pz da 0,5 m)		7738112685	515,00
Kit prolunghe per condotto fumi DN110; PP rigido opaco - L. 10 m (4 pz da 2 m, 1 pz da 1 m, 2 pz da 0,5 m + raccordo a T con ispezione da 0,215 m)		7738112686	580,00
Prolunga fumi/aria DN110; PP rigido opaco - L. 0,5 m		7738112679	52,00
Prolunga fumi/aria DN110; PP rigido opaco - L. 1,0 m		7738112680	60,00
Prolunga fumi/aria DN110; PP rigido opaco - L. 2,0 m		7738112681	115,00
Raccordo fumi a T c/ispezione DN110; PP rigido opaco - L. 311		7738112684	73,00
Curva fumi/aria DN110; PP rigido opaco - 15°		7738112683	44,00
Curva fumi/aria DN110; PP rigido opaco - 30°		7738112682	45,00
Curva 45° DN110 mm; PP		7738113109	61,00
Curva 87° DN110 mm; PPTI		7738113108	37,00
Curva fumi/aria DN110; PP rigido opaco - 87°; con ispezione		7738113110	73,00
Copertura camino 400x400xH252 mm; DN110 mm; PP rigido opaco, c/terminale anti UV, PP nero DN110 mm L. 0,5 m		7738112721	187,00
Distanziali DN110; per tubazione PP rigido & flessibile (3x)		7738112728	40,00
Utensile per intubamento PP rig DN110 mm; INOX		87090830	20,00

Sistemi fumari monoparete \geq DN110 mm, in PP flessibile grigio e rigido; per caldaie a condensazione da centrale termica

Accessori per intubamento DN110 mm, PP rigido opaco; in camino/asola tecnica





Descrizione		Codice	Prezzo € IVA escl.
Riduzione monoparete da DN110 mm a \varnothing 80 mm; PP rigido opaco - L. 145 mm		7738112735	96,00
Aumento monoparete eccentrico da \varnothing 80 mm a DN110 mm; PP rigido opaco - L. 156 mm		7738112772	159,00
Aumento concentrico/eccentrico da \varnothing 80/125 mm a DN110/160 mm; PP rigido opaco - L. 156 mm		7738112732	184,00
Aumento monoparete da \varnothing 80 mm a DN110 mm; PP rigido opaco - L. 145 mm		7738112734	115,00
Aumento DN110 a DN125, PPTI		7738113162	86,00
Rosone per parete DN129 - 202x177 mm; Met. bianco; con viti a tassello (4x)		7738112595	39,00
Rosone INOX da parete, per cavedio - DN110/160 mm		7738113157	80,00
Lamiera di copertura con asola regolabile DN125 (composto da 2 lamiere presagomate); Met. bianco - Abbinabile anche ai kit C13 e C33 da \varnothing 80/125 mm		7738112725	39,00
Lubrificante speciale per guarnizioni lato fumi. Tubetto da 50 ml		7738112534	20,00

4

Kit per intubamento DN125 mm, PPTI (traslucido) e INOX; in camino/asola tecnica

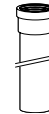
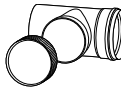
Descrizione		Codice	Prezzo € IVA escl.
Kit base per intubamento in canna fumaria; DN125 mm; PP rigido opaco - Composto da: Curva 87° di sostegno DN125 mm L. 341 mm; Copertura camino PP DN125 mm 400x400xH200 mm; Terminale INOX DN125 mm L. 0,5 m; Rosone da parete DN190 mm 260x208 mm; Passaggio a parete inox DN125/185 mm L. 151 mm; Distanziatori universali (12x); Lubrificante; Etichette CE adesive		7738113212	641,00

Accessori per intubamento DN125 mm, PPTI (traslucido) e INOX; in camino/asola tecnica

Descrizione		Codice	Prezzo € IVA escl.
Prolunga DN125 mm; PP - L. 0,5 m		7738113111	50,00
Prolunga DN125 mm; PP - L. 1,0 m		7738113112	62,00
Prolunga DN125 mm; PP - L. 2,0 m		7738113113	108,00
Raccordo fumi a T c/ispezione DN125 mm; PP rigido opaco - L. 255 mm		7738113114	108,00
Curva fumi/aria DN125 mm; PP rigido opaco - 15°		7719002894	77,00
Curva fumi/aria DN125 mm; PP rigido opaco - 30°		7719002895	80,00
Curva fumi/aria DN125 mm; PP rigido opaco - 45°		7719003431	80,00
Curva fumi/aria DN125 mm; PP rigido opaco - 87°		7719003327	71,00



Accessori per intubamento DN125 mm, PPTI (traslucido) e INOX; in camino/asola tecnica

Descrizione		Codice	Prezzo € IVA escl.
Curva fumi/aria DN125 mm; PP rigido opaco - 87°; con ispezione		7746900717	172,00
Terminale a camino DN125 mm; PP/INOX, per condotto intubato		87090936	675,00
Kit condotto DN125/185 mm; PP/INOX; per passaggio di pareti/muri - L. 0,5 m		87090978	270,00
Copertura camino 400x400xH200 mm; DN125 mm; PP rigido opaco, c/terminale anti UV, nero DN125 mm L. 0,5 m.		7738113137	370,00
Distanziale DN125 mm; PP rigido - L. 360 mm (3 pz)		7738113135	54,00
Utensile per intubamento DN125 mm, INOX		7746901001	54,00
Lubrificante speciale per guarnizioni lato fumi. Tubetto da 50 ml		7738112534	20,00

4

Kit per intubamento DN160 mm, PPTI (traslucido) e INOX; in camino/asola tecnica





Descrizione		Codice	Prezzo € IVA escl.
Kit base per intubamento in canna fumaria; DN160 mm; PP rigido opaco - Composto da: Curva 87° di sostegno DN160 mm L. 335 mm; Copertura camino PP DN160 mm 400x400xH200 mm; Terminale INOX DN160 mm L. 0,5 m; Rosone da parete DN230 mm 300x248 mm; Passaggio a parete inox DN160/225 mm L. 151 mm; Distanziatori universali (12x); Lubrificante; Etichette CE adesive		7738113213	785,00

Accessori per intubamento DN160 mm, PPTI (traslucido) e INOX; in camino/asola tecnica

Descrizione		Codice	Prezzo € IVA escl.
Prolunga fumi/aria DN160 mm; PP rigido opaco - L. 0,5 m		7738113118	60,00
Prolunga fumi/aria DN160 mm; PP rigido opaco - L. 1,0 m		7738113119	73,00
Prolunga fumi/aria DN160 mm; PP rigido opaco - L. 2,0 m		7738113120	112,00
Raccordo fumi a T c/ispezione DN160 mm; PP rigido opaco - L. 311 mm		7738113121	184,00
Curva fumi/aria DN160 mm; PP rigido opaco - 15°		7746900684	94,00
Curva fumi/aria DN160 mm; PP rigido opaco - 30°		7746900686	101,00
Curva fumi/aria DN160 mm; PP rigido opaco - 45°		7746900690	88,00
Curva fumi/aria DN160 mm; PP rigido opaco - 87° - con ispezione		7746900694	94,00

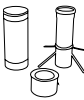
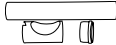
Sistemi fumari monoparete \geq DN110 mm, in PP flessibile grigio e rigido; per caldaie a condensazione da centrale termica







Accessori per intubamento DN160 mm, PPtl (traslucido) e INOX; in camino/asola tecnica

Descrizione		Codice	Prezzo € IVA escl.
Curva fumi/aria DN160 mm; PP rigido opaco - 87° - con ispezione		7746900718	245,00
Kit condotto DN160/225 mm; PP/INOX, per passaggio pareti/muro - L. 0,5 m		87090979	290,00
Supporto base, DN160 mm, PP, per condotto di evacuazione prodotti della combustione verticale		87090992	625,00
Copertura camino 400x400xH252 mm; DN160 mm; PP rigido opaco, c/terminale anti UV, nero DN110 mm L. 0,5 m		7738113138	380,00
Utensile per intubamento DN160 mm, INOX		7746901002	66,00
Rosone INOX da parete, per cavedio - DN110/160 mm		7738113157	80,00
Lubrificante speciale per guarnizioni lato fumi. Tubetto da 50 ml		7738112534	20,00

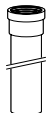
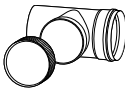
Kit per intubamento DN200 mm, PPtl (traslucido) e INOX; in camino/asola tecnica

Descrizione		Codice	Prezzo € IVA escl.
Kit base per intubamento in canna fumaria; DN200 mm; PP rigido opaco - Composto da: Curva 87° di sostegno DN200 mm con reggia L. 448 mm; Copertura camino PP DN200 mm 500x450xH200 mm; Terminale INOX DN200 mm L. 0,5 m; Rosone da parete DN305 mm 498x498 mm; Passaggio a parete inox DN200/300 mm L. 151 mm; Distanziatori universali (12x); Lubrificante; Etichette CE adesive		7738113214	1.000,00

Accessori per intubamento DN200 mm, PPtl (traslucido) e INOX; in camino/asola tecnica

Descrizione		Codice	Prezzo € IVA escl.
Prolunga fumi/aria DN200 mm; PP rigido opaco - L. 0,5 m		7738113122	126,00
Prolunga fumi/aria DN200 mm; PP rigido opaco - L. 1,0 m		7738113123	172,00
Prolunga fumi/aria DN200 mm; PP rigido opaco - L. 2,0 m		7738113124	260,00
Raccordo fumi a T c/ispezione DN200 mm; PP rigido opaco - L. 600 mm		7738113125	370,00
Curva fumi/aria DN200 mm; PP rigido opaco - 30°		7746900687	250,00
Curva fumi/aria DN200 mm; PP rigido opaco - 45°		7746900691	260,00
Curva 87° DN200 mm; PP		7746900695	340,00
Curva fumi/aria DN200 mm; PP rigido opaco - 87° - con ispezione		7746900719	430,00
Kit condotto DN200/300 mm; INOX per passaggio pareti/muro - L. 0,5 m		87090980	330,00



Accessori per intubamento DN200 mm, PPTI (traslucido) e INOX; in camino/asola tecnica

Descrizione		Codice	Prezzo € IVA escl.
Supporto base, DN200 mm, PP, per condotto di evacuazione prodotti della combustione, con 2 m di tubo		87090726	580,00
Tubo per terminale DN200/300 mm, PPTI/INOX - L. 1070 mm		7746900992	1.280,00
Copertura camino 500x500xH200 mm; DN200 mm; PP rigido opaco, c/terminale anti UV, nero DN200 mm L. 0,5 m		7738113139	390,00
Faldale per tetto piano 0°; INOX - DN200 mm		7747204945	470,00
Faldale per tetto inclinato 25°-35°; INOX - DN200 mm		7738114070	485,00
Distanziale DN125 mm; PP rigido - L. 360 mm (3 pz)		7738113135	54,00
Utensile per intubamento DN200 mm, INOX		7746901003	80,00
Lubrificante speciale per guarnizioni lato fumi. Tubetto da 50 ml		7738112534	20,00

4

Kit per intubamento DN250 mm, PPTI (traslucido) e INOX; in camino/asola tecnica







Descrizione		Codice	Prezzo € IVA escl.
Kit base per intubamento in canna fumaria; DN250 mm; PP rigido opaco - Composto da: Curva 87° di sostegno DN250 mm con reggia L. 350 mm; Copertura camino PP DN250 mm 500x500xH250 mm; Terminale INOX DN250 mm L. 0,5 m; Rosone da parete DN350 mm 430x430 mm; Passaggio a parete inox DN250/350 mm; Distanziatori universali DN200/250 mm (6x); Lubrificante		7746901208	1.150,00

Accessori per intubamento DN250 mm, PPTI (traslucido) e INOX; in camino/asola tecnica



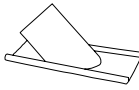
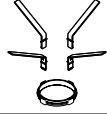

Descrizione		Codice	Prezzo € IVA escl.
Prolunga DN250 mm; PP - L. 0,5 m		7746900700	175,00
Prolunga DN250 mm; PP - L. 1,0 m		7746900704	245,00
Prolunga DN250 mm, L. 2 m; PP		7746900708	370,00
Raccordo a T DN250 mm; PP, con ispezione. Installabile orizzontalmente		7746900716	430,00
Curva DN250 mm; PP - 30°		7746900688	315,00
Curva DN250 mm; PP - 45°		7746900692	315,00

Sistemi fumari monoparete \geq DN110 mm, in PP flessibile grigio e rigido; per caldaie a condensazione da centrale termica

Accessori per intubamento DN250 mm, PPTl (traslucido) e INOX; in camino/asola tecnica

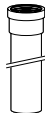
Descrizione		Codice	Prezzo € IVA escl.
Curva DN250 mm; PP - 87°		7746900696	370,00
Curva DN250 mm; PP - 87° con ispezione		7746900720	490,00
Kit di supporto con curva di sostegno 87° DN250 mm, PPTl; reggia di supporto		87090728	765,00
Prolunga fumi, DN250/350 mm, PP/INOX - L. 1,5 m; con giunzione e 2 tubi		7746900993	1.570,00
Faldale per tetto piano DN250 mm; INOX		7747204946	550,00
Faldale per tetto inclinato 25°-35° DN250 mm; INOX		7738114071	515,00
Distanziale DN250 mm; PP rigido		7746900712	94,00
Utensile per intubamento DN250 mm, INOX		7746901004	88,00
Lubrificante speciale per guarnizioni lato fumi. Tubetto da 50 ml		7738112534	20,00

Accessori per intubamento DN315 mm, PPTl (traslucido) e INOX; in camino/asola tecnica

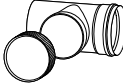
Descrizione		Codice	Prezzo € IVA escl.
Prolunga DN315 mm, L. 0,5 m; PP		87090042	235,00
Prolunga DN315 mm, L. 1 m; PP		87090044	565,00
Prolunga DN315 mm, L. 2 m; PP		87090046	540,00
Curva 30° DN315 mm; PP		87090328	390,00
Curva 45° DN315 mm; PP		87090329	550,00
Curva 87° DN315 mm; PP		87090330	750,00
Curva 90° DN315 mm con ispezione; PP		87090888	715,00
Tubo con ispezione DN315 mm; PP		87090690	460,00



Accessori per intubamento DN315 mm, PPTI (traslucido) e INOX; in camino/asola tecnica

Descrizione		Codice	Prezzo € IVA escl.
Kit supporto verticale per camino DN315 mm, PPs/INOX - Predisposto per inserimento curva 87° a parte - L. 2.827 mm		87090730	725,00
Distanziale per PP rig. DN315 mm; INOX		87090429	77,00
Copricamino con terminale, DN315 mm; PP/INOX		87090768	460,00
Lubrificante speciale per guarnizioni lato fumi. Tubetto da 50 ml		7738112534	20,00

4

Accessori per sistemi fumari sdoppiati, come Riduzioni e Aumenti (\geq Ø 80 mm), in PP (traslucido) [mm]

Descrizione		Codice	Prezzo € IVA escl.
Aumento concentrico da Ø60/100 mm a Ø80/125 mm; PP - L. 125 mm		7738112731	96,00
Aumento DN110 a DN125, PPTI		7738113161	126,00
Aumento concentrico/eccentrico da Ø80/125 mm a DN110/160 mm; PP rigido opaco - L. 156 mm		7738112732	184,00
Aumento monoparete da Ø80 mm a DN110 mm; PP rigido opaco - L. 145 mm		7738112734	115,00
Aumento DN110 a DN125, PPTI		7738113162	86,00
Aumento monoparete da DN110 mm a DN160 mm; PP - L. 195 mm		7738113163	151,00
Aumento eccentrico DN125 a DN160, PPTI		7738113319	175,00
Aumento monoparete da DN200 mm a DN250 mm; PP		7747222605	315,00
Aumento monoparete eccentrico da Ø80 mm a DN110 mm; PP rigido opaco - L. 156 mm		7738112772	159,00
Aumento monoparete eccentrico da DN125 mm a DN160 mm; PP rigido		7746900680	139,00
Aumento monoparete eccentrico da DN160 mm a DN200 mm; PP rigido		7746900681	270,00
Aumento monoparete eccentrico da DN200 mm a DN250 mm; PP rigido		7746900682	470,00

